

# Adaptations XML-Standard generalInvoice 5.0

Version finale

[fachorgan@forum-datenaustausch.ch](mailto:fachorgan@forum-datenaustausch.ch)

09.12.2024

# Contenu de la présentation

- Adaptations du standard XML generalInvoice 4.5 → 5.0 (1.C.) → 5.0 (2.C.)
- Adaptations de la documentation dans le navigateur XML generalInvoice 5.0
- Adaptations des attributs de service

Adaptations XML-Standard  
generalInvoice 4.5 → 5.0 (1.C.) → 5.0 (2.C.)

# Adaptations generalRequest

# Adaptations request

## 4.5 & 5.0 (1.C.)

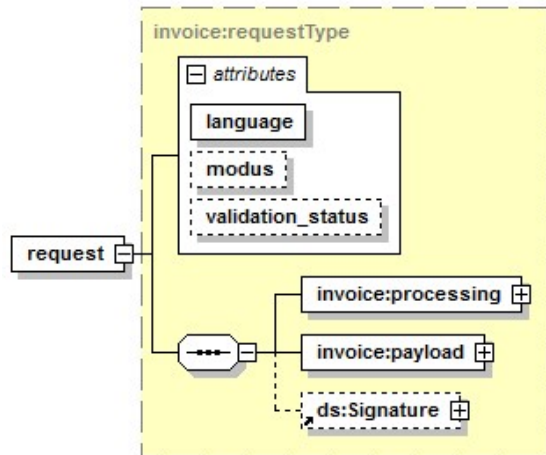

## 5.0 (2.C.)

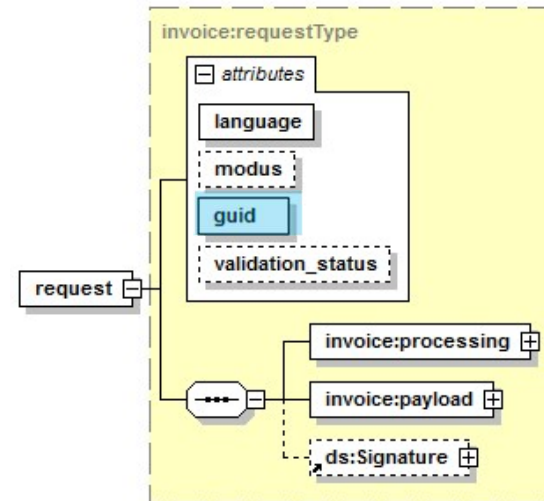

guid est déplacé de invoice / reminder  
 Raison : La guid est générée au niveau du document.

# Adaptations processing

4.5

5.0 (1.C.)

5.0 (2.C.)

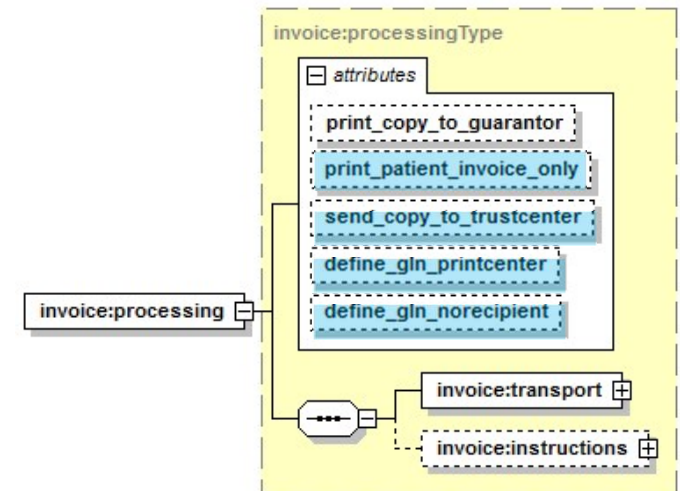
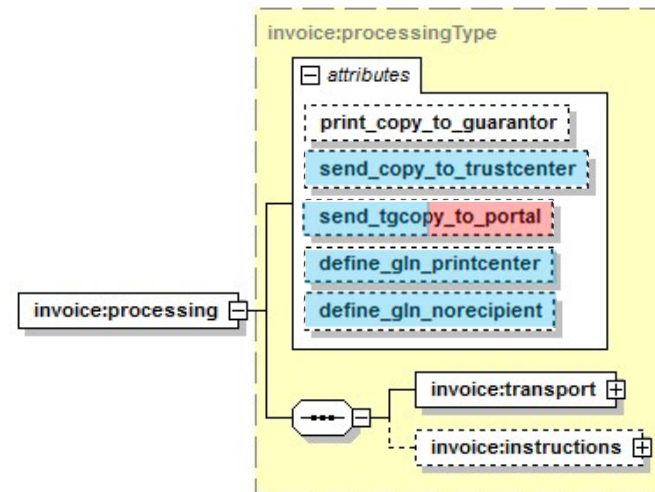
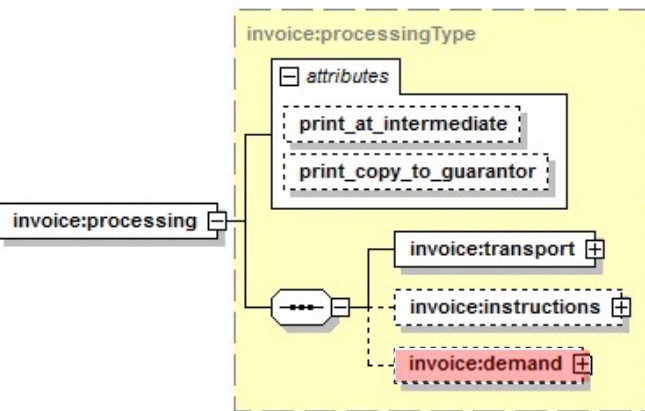

Supprimer « demande » est seulement ancien BVR

Installation du Copy Trustcenter standardisée  
 Installation de la distribution Copy Portal  
 Printcenter GLN standardisé  
 Pas de transmission électronique standardisée

Installation du Copy Trustcenter standardisé  
 Suppression de la distribution Copy Portal  
 Printcenter GLN standardisé  
 Pas de transmission électronique standardisée  
 Facture uniquement au patient  
 → Solde TS ou TP modifié

Éléments supprimés

Éléments à adapter

Éléments nouveau & adapté

# Adaptations transport

## 4.5

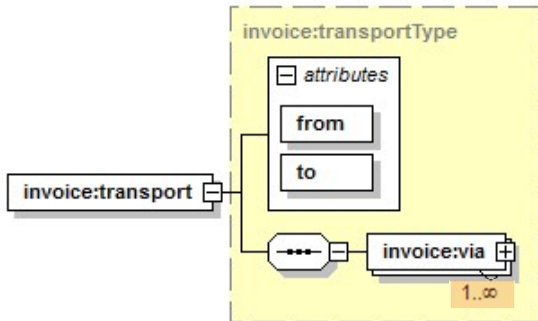

L'intermédiaire est obligatoire

## 5.0 (1.C. & 2.C.)

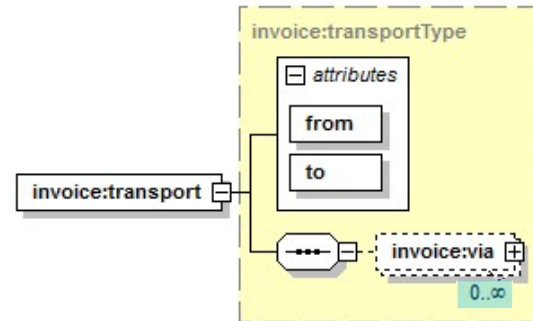

L'intermédiaire est facultatif

- La communication directe est ainsi rendue possible
- La communication indirecte reste possible

Éléments supprimés

Éléments à adapter

Éléments nouveau & adapté

# Adaptations payload

## 4.5

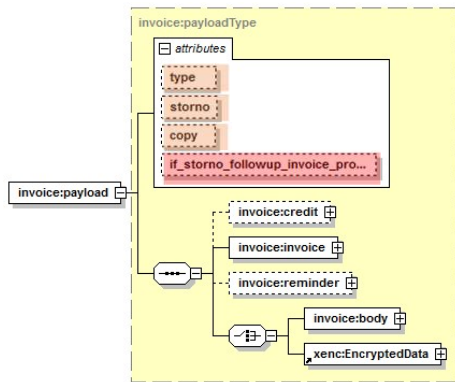

## 5.0 (1.C. & 2.C.)

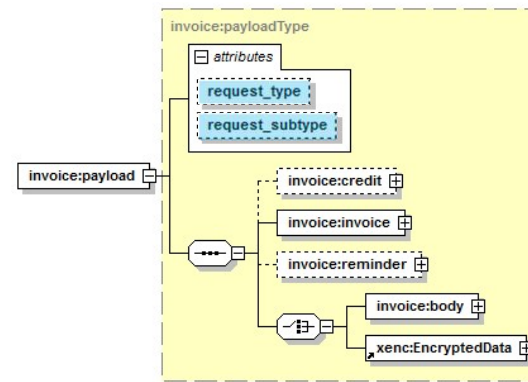

Le contrôle des paramètres uniquement avec type est limité  
 If\_storno... n'a pas fait ses preuves → supprimé

Contrôle des paramètres structuré comme type et sous-type  
 → Permet une meilleure manipulation

Éléments supprimés

Éléments à adapter

Éléments nouveau & adapté



# Adaptations credit / invoice / reminder

## 4.5

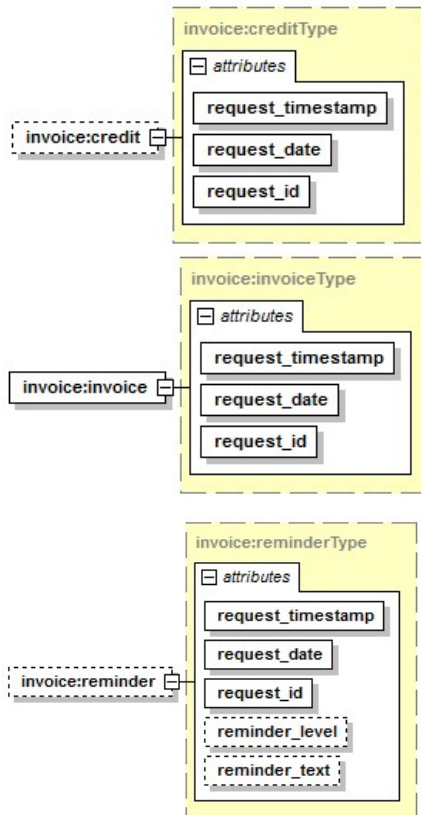

## 5.0 (1.C.)

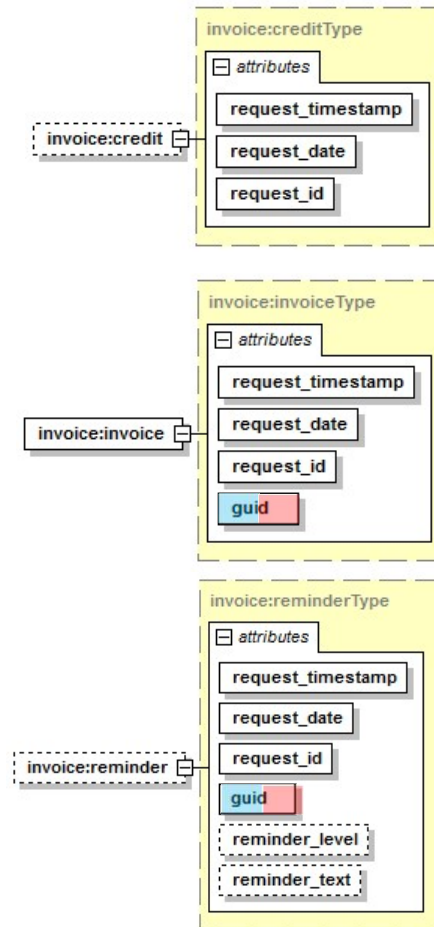

## 5.0 (2.C.)

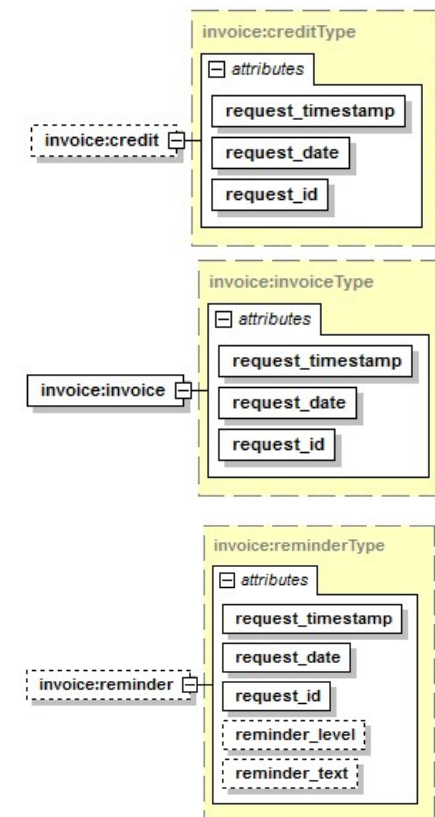

guid au niveau Request / déplacé

Éléments supprimés

Éléments à adapter

Éléments nouveau & adapté

guid pour invoice et reminder

# Adaptations body

## 4.5

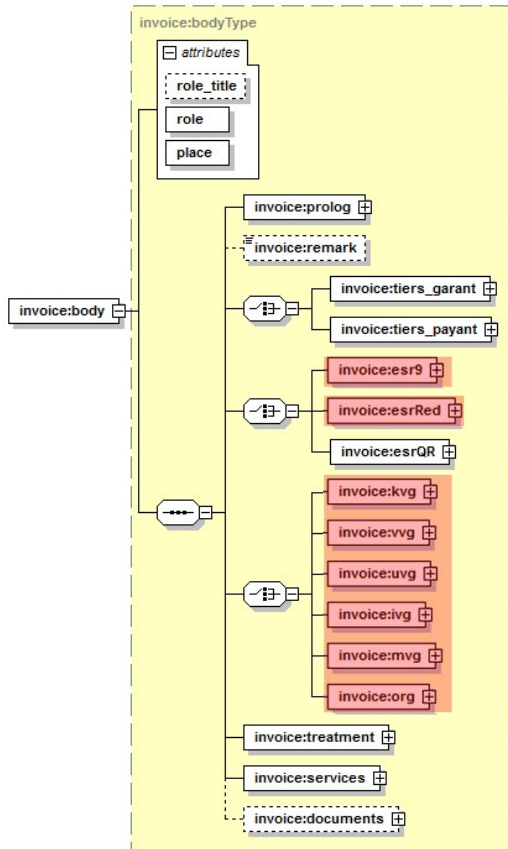

Suppression des anciennes structures esr  
 Suppression des structures de loi → Type de loi

Éléments supprimés

Éléments à adapter

Éléments nouveau & adapté

## 5.0 (1.C. & 2.C.)

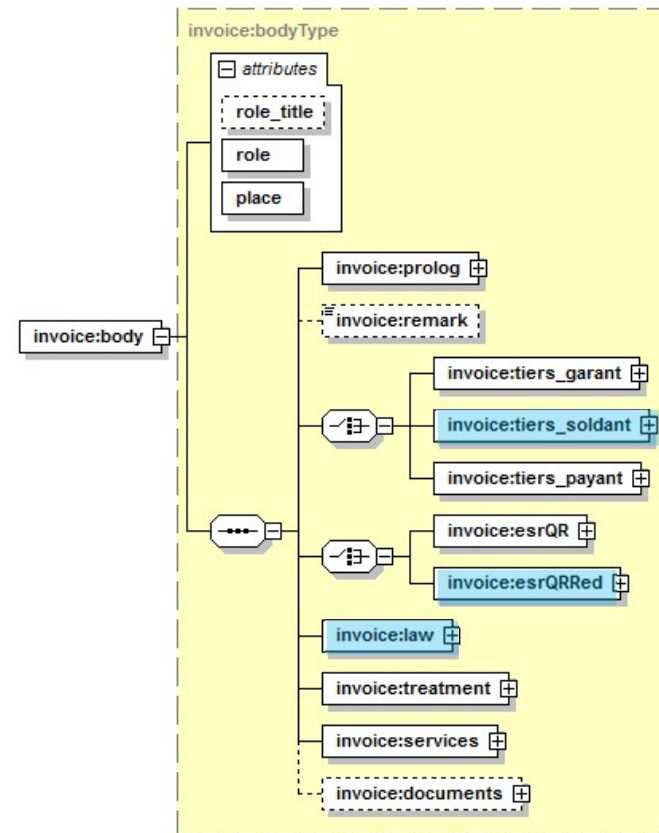

Intégration des esrQRRed manquants  
 Intégration de tiers soldant manquant  
 Intégration du type de loi

# Adaptations tiers\_garant

4.5

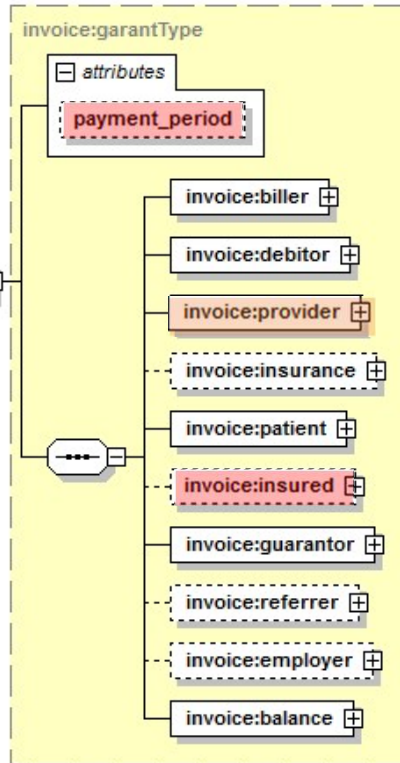

Supprimer payment\_period → Partie de esrQR  
Suppression de insured

5.0 (1.C.)

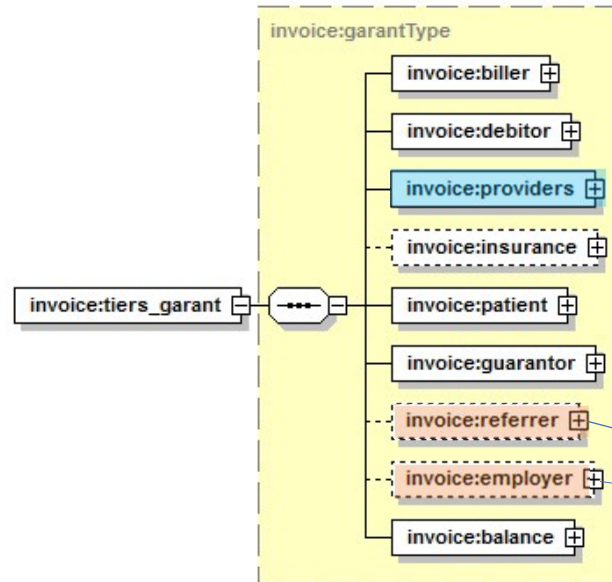

Montage découplage providers zsr/gln  
Transfert de referrer et employer dans partners

5.0 (2.C.)

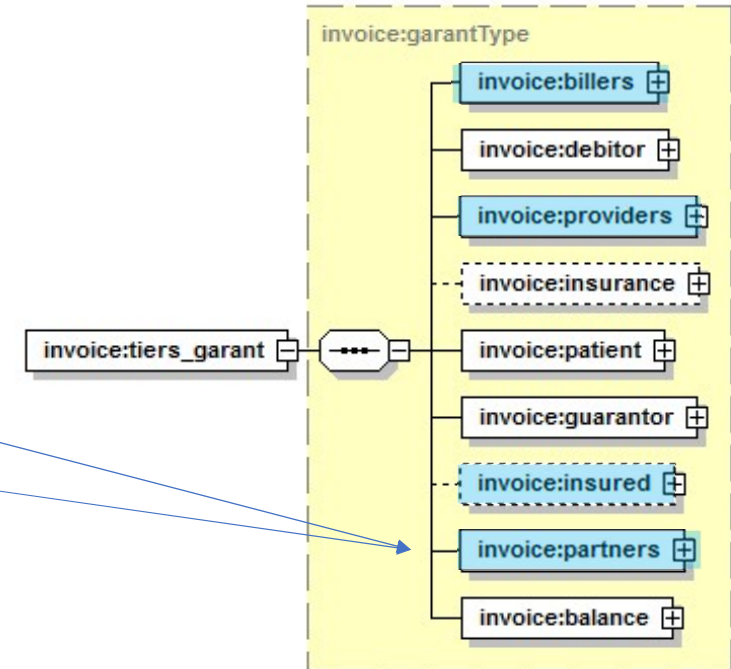

Montage découplage billers zsr/gln  
Montage découplage providers zsr/gln  
Réinstallation insured  
Montage partners

Éléments supprimés

Éléments à adapter

Éléments nouveau & adapté

# Adaptations tiers\_soldant

4.5

5.0 (1.C.)

5.0 (2.C.)

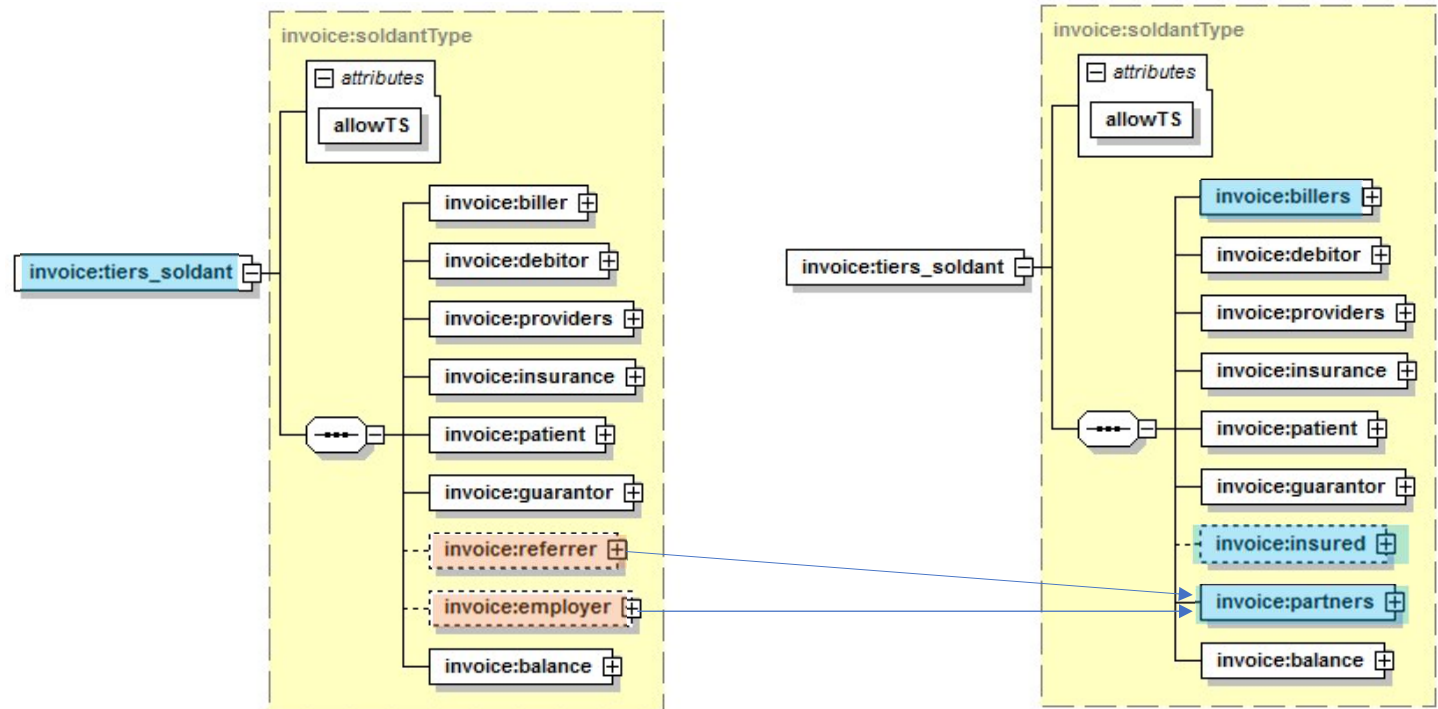

Intégration des structures de tiers soldant manquantes  
 Transfert de referrer et d'employer en partenaires

Montage de l'isolation billers zsr/gln  
 Montage insured  
 Montage partners

Éléments supprimés

Éléments à adapter

Éléments nouveau & adapté

# Adaptations tiers\_payant

4.5

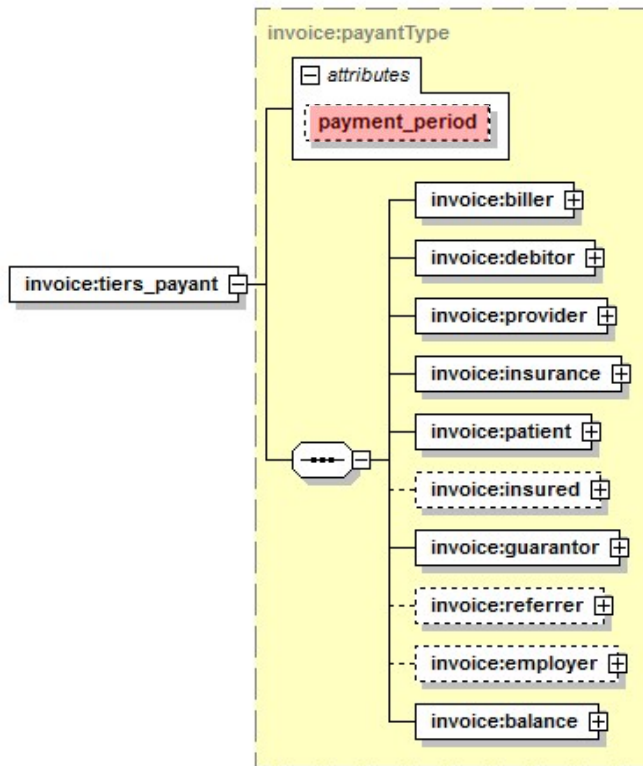

5.0 (1.C.)

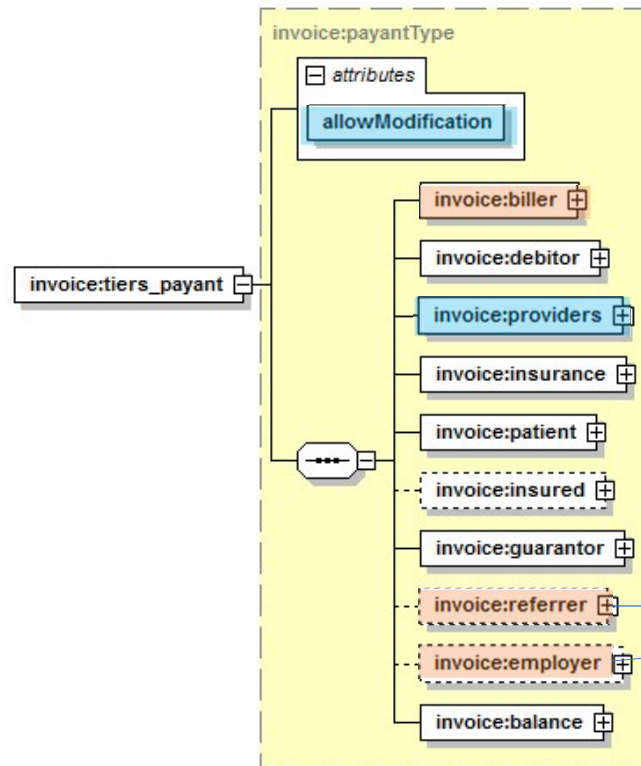

5.0 (2.C.)

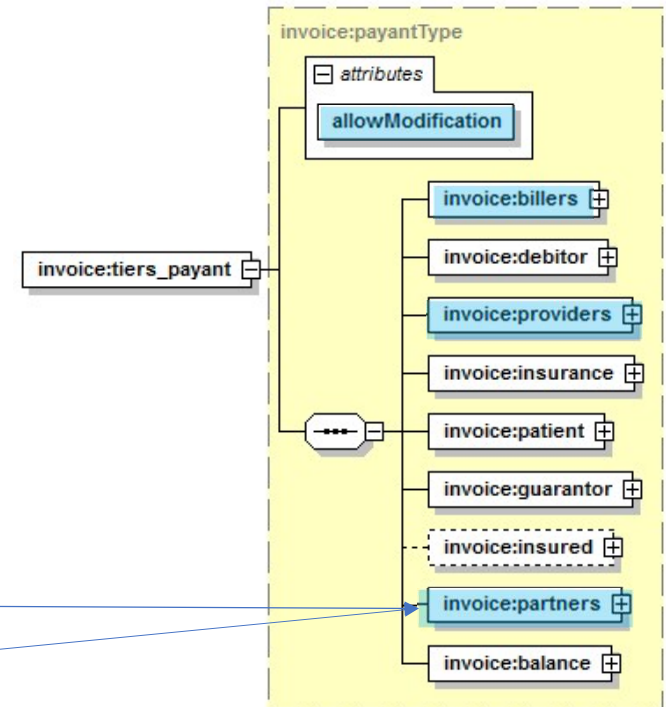

Supprimer payment\_period → Partie de esrQR

Installation Autorisation de modification

Suppression de zsr dans biller

Transfert de referrer et employer dans le type de partenaire

Montage découplage providers zsr/gln

Installation Autorisation de modification

Montage découplage zsr/gln providers

Installation découplage zsr/gln billers

Installation partners

Éléments supprimés

Éléments à adapter

Éléments nouveau & adapté



# Adaptations biller (alle tiers)

4.5

5.0 (1.C.)

5.0 (2.C.)

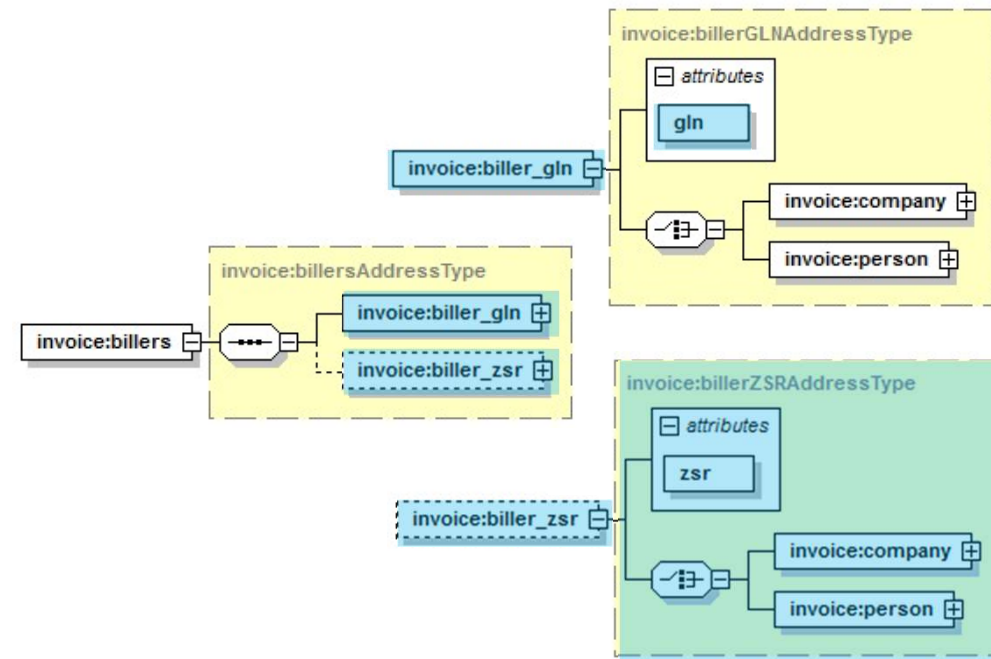
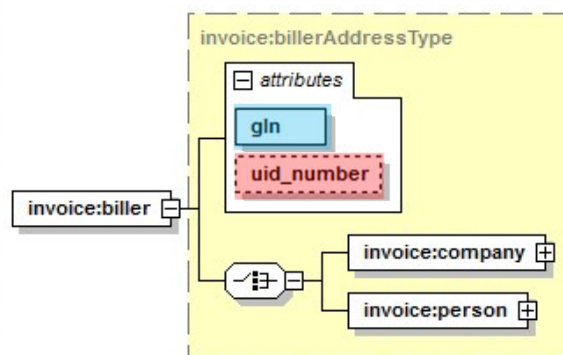
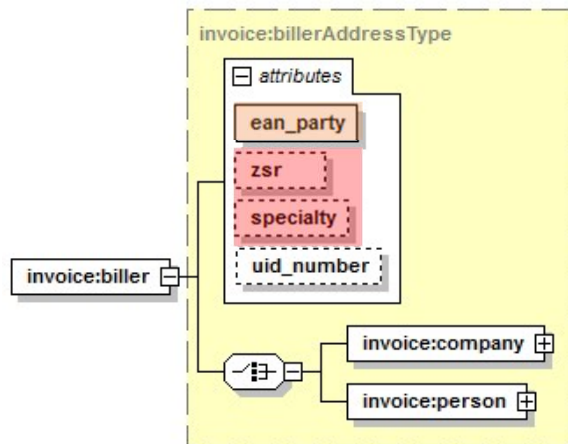

Renommer ean → gln  
 Supprimer zsr  
 Supprimer speciality «Dignité»

Renommer comme gln  
 Repositionnement uid\_number → provider

Renommer en tant que gln  
 Découplage zsr / gln avec deux adresses  
 Installation gln obligatoire → Loi  
 Intégration zsr optionnel → Contrat

Éléments supprimés

Éléments à adapter

Éléments nouveau & adapté

# Adaptations provider (alle tiers)

4.5

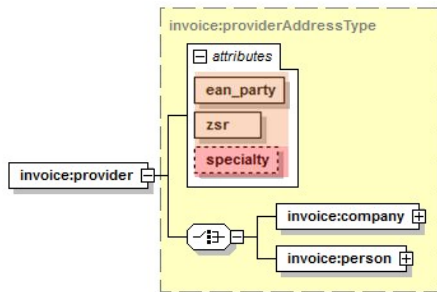

Renommer ean → gln  
 Supprimer zsr  
 Supprimer speciality «Dignité»

5.0 (1.C.)

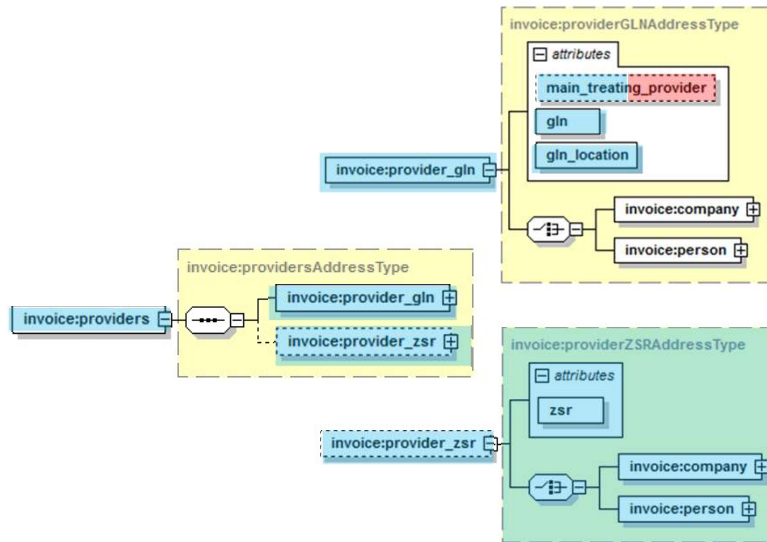

Découplage gln & zsr avec deux adresses  
 Intégration de la structure gln obligatoire → Loi  
 Intégration de la structure zsr optionnelle → Contrat  
 Intégration main\_treating\_provider

5.0 (2.C.)

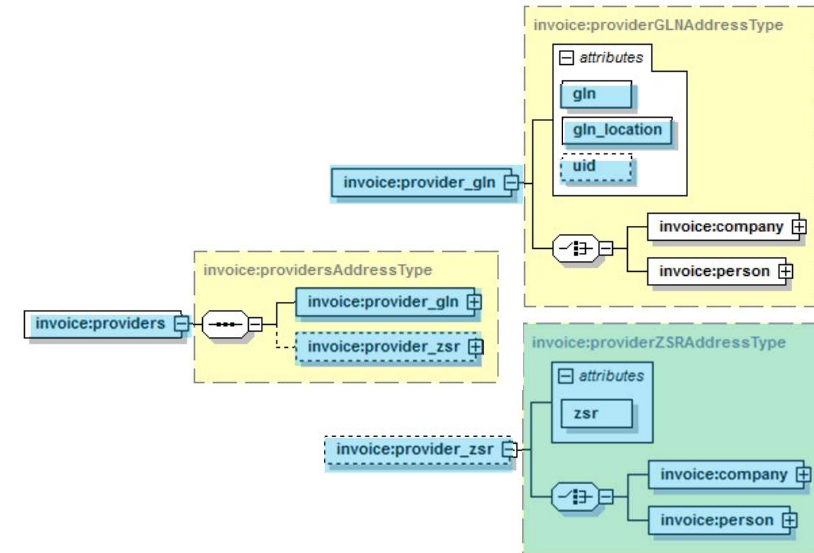

Découplage gln & zsr avec deux adresses  
 Intégration de la structure gln obligatoire → Loi  
 Intégration de la structure zsr optionnelle → Contrat  
 Transfert main\_treating\_provider dans partners  
 Transfert de l'ide de biller

Éléments supprimés

Éléments à adapter

Éléments nouveau & adapté

# Adaptations Adresse (alle)

4.5

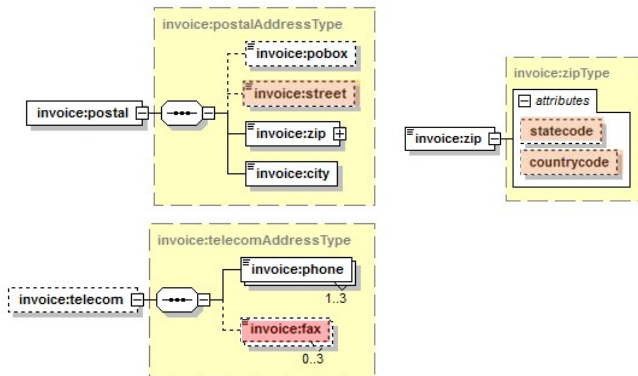

5.0 (1.C.)

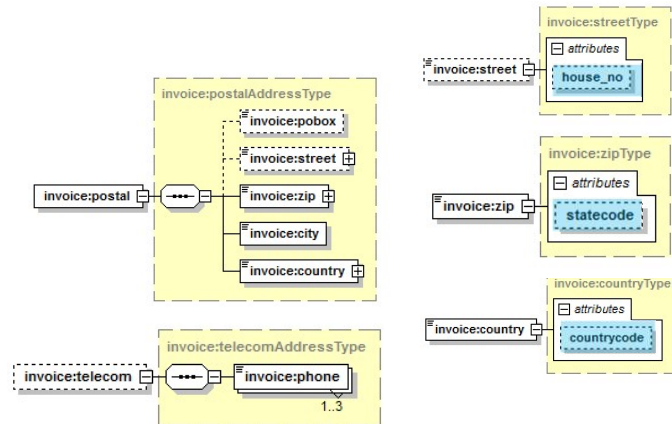

5.0 (2.C.)

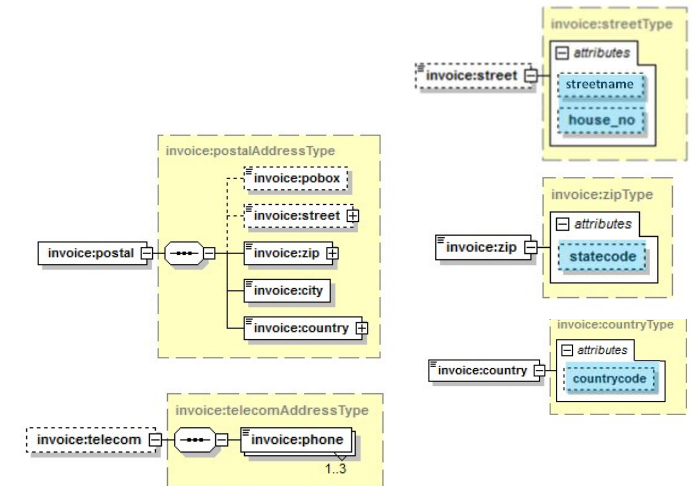

Un champ pour le nom de la rue et le numéro de la maison

Supprimer le numéro de fax  
countrycode Partie de zip

Transition en douceur Séparation du numéro de maison  
Découplage du statecode et du countrycode

Transition douce Séparation de Nom de la rue et numéro de la maison  
Découplage du statecode et du countrycode

Éléments supprimés

Éléments à adapter

Éléments nouveau & adapté



# Adaptations debtor (alle tiers)

4.5

5.0 (1.C. & 2.C.)

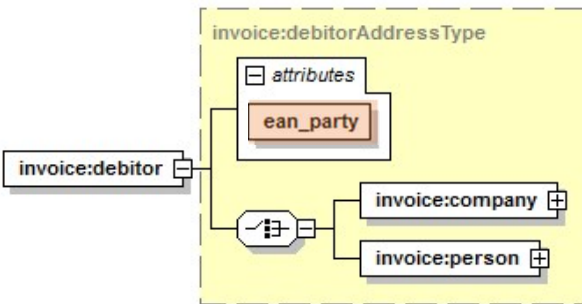

Renommer ean → gln

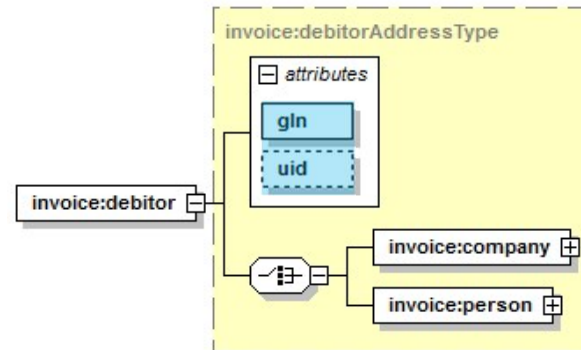

Montage gln  
 Montage uid (ide) optionnel

Éléments supprimés

Éléments à adapter

Éléments nouveau & adapté

# Adaptations patient (alle tiers)

4.5

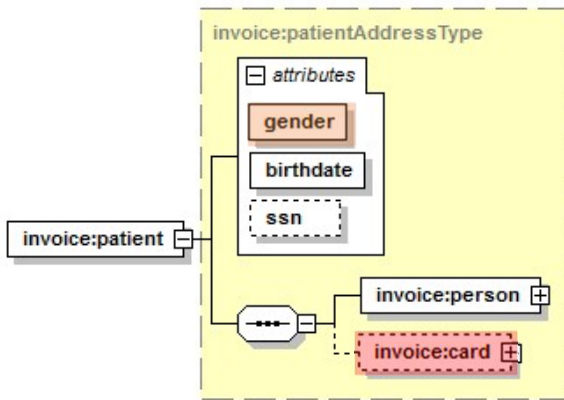

5.0 (1.C.)

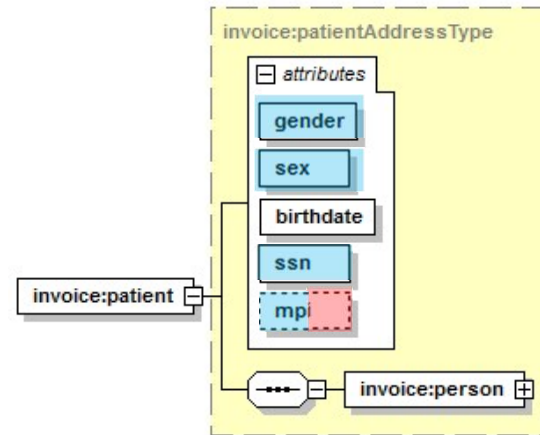

5.0 (2.C.)

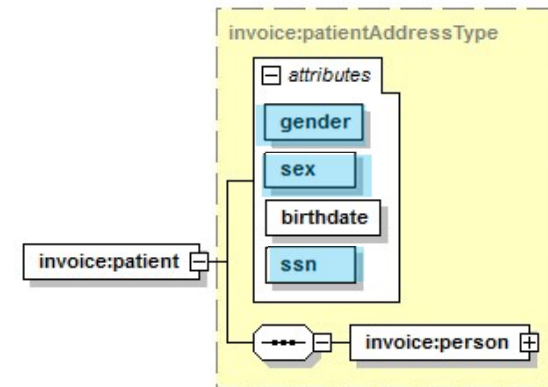

Pas de séparation entre  
 → le sexe social « gender »  
 → sexe biologique « sex »  
 → Transfert de card\_id à law

Extension du sexe social gender « m/f/d »  
 Introduction du sexe biologique sex avec « f/m »  
 Optionnel → ssn obligatoire (n° AVS)  
 Intégration mpi MasterPatientIndex

Extension du sexe social gender « m/f/d »  
 Introduction du sexe biologique sex avec « f/m »  
 Optionnel → ssn obligatoire (n° AVS)  
 Déconstruction mpi MasterPatientIndex

Éléments supprimés

Éléments à adapter

Éléments nouveau & adapté

# Adaptations insured (alle tiers)

4.5

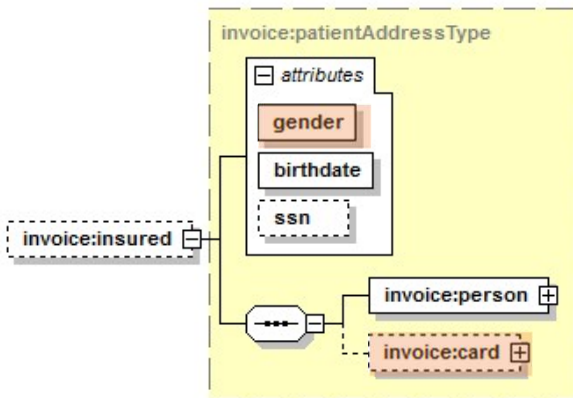

5.0 (1.C.)

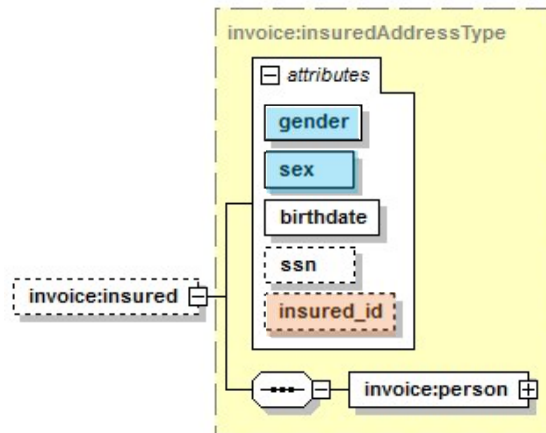

5.0 (2.C.)

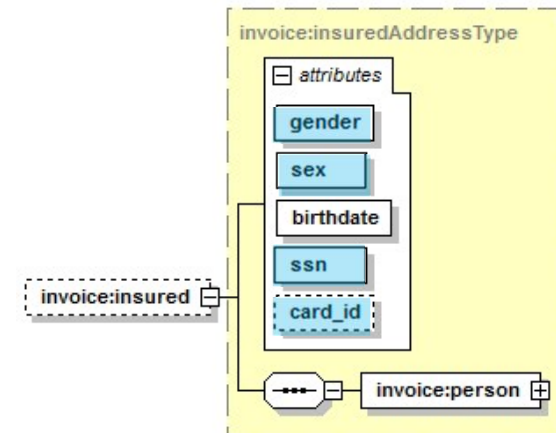

Pas de séparation entre  
 → le sexe social « gender »  
 → sexe biologique « sex »  
 Transfert de `card_id` à `insured`

Extension du troisième sexe `gender` « m/f/d »  
 Introduction du sexe biologique `sex` « f/m »  
 Transfert `insured_id` de `card`

Extension du troisième sexe `gender` « m/f/d »  
 Introduction du sexe biologique `sex` « f/m »  
 Optionnel → `ssn` obligatoire (n° AVS)  
 Rename `insured_id` → `card_id`

Éléments supprimés

Éléments à adapter

Éléments nouveau & adapté

# Adaptations guarantor (alle tiers)

4.5

5.0 (1.C. & 2.C.)

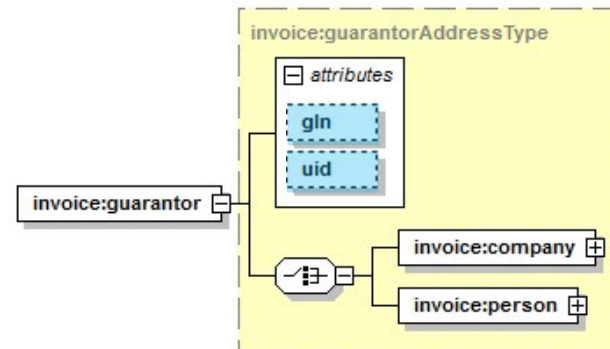
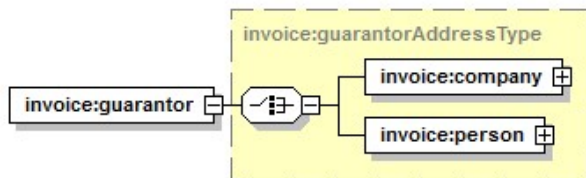

Montage gln  
 Montage uid (IDE) optionnel

Éléments supprimés

Éléments à adapter

Éléments nouveau & adapté

# Adaptations referrer (alle tiers)

4.5

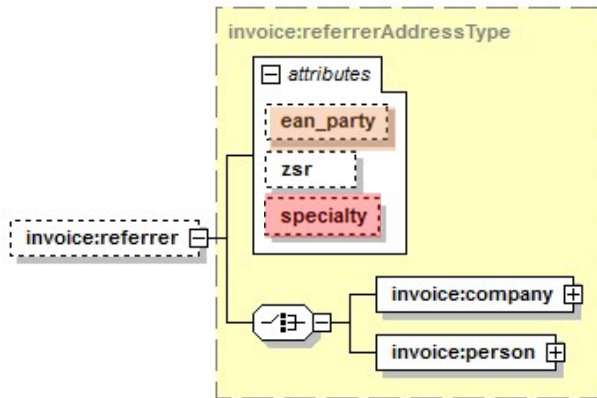

Renommer ean → gln  
 Suppression spécialité « Dignité »

5.0 (1.C.)

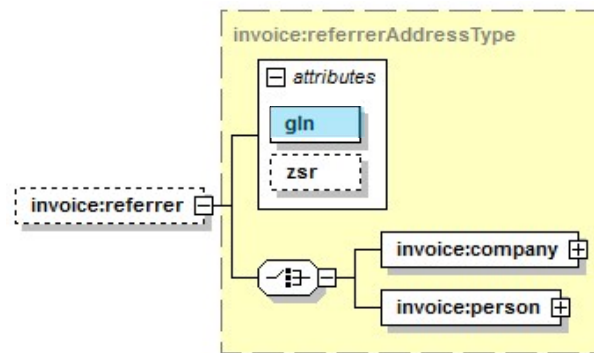

Montage gln

5.0 (2.C.)

Intégré dans les partenaires (Type)

Éléments supprimés

Éléments à adapter

Éléments nouveau & adapté

# Adaptations employer (alle tiers)

4.5

5.0 (1.C.)

5.0 (2.C.)

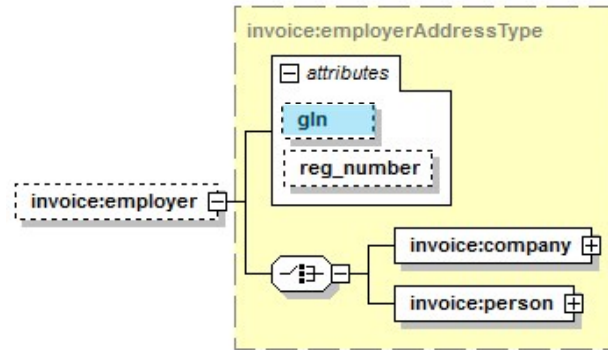
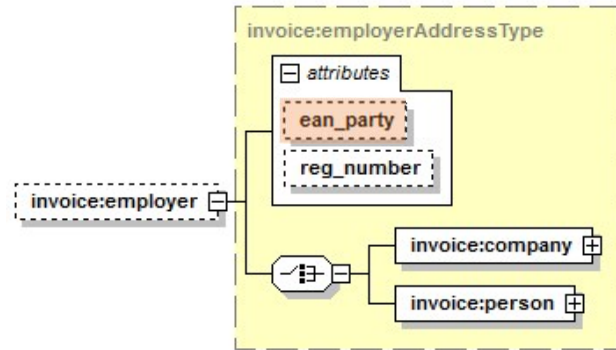

Intégré dans les partenaires (Type)

Renommer ean → gln

Montage gln

Éléments supprimés

Éléments à adapter

Éléments nouveau & adapté

# Adaptations optionale partners (alle tiers)

5.0 (2.C.)

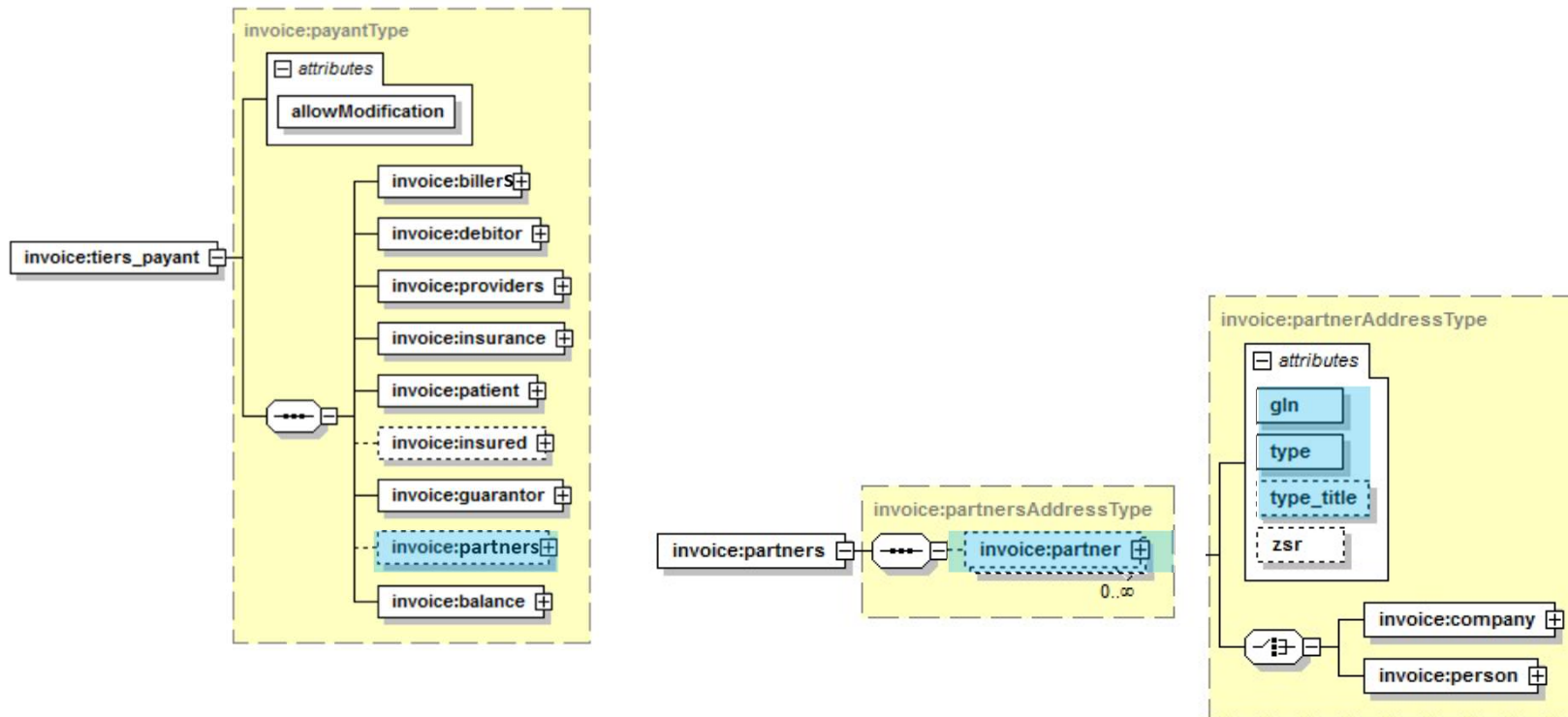

Éléments supprimés

Éléments à adapter

Éléments nouveau & adapté

# Adaptations optionale partners (alle tiers)

Une structure de partenaires typée **en option** a l'avantage de pouvoir être accompagnée de n'importe quel partenaire si nécessaire.

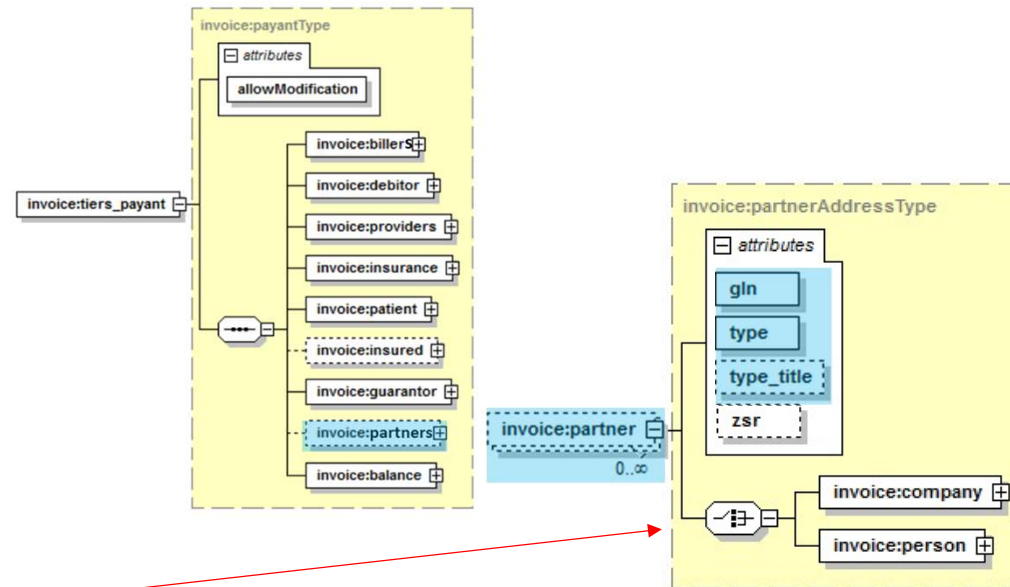

XML Schema "definiert"	Français
employer	Employeur
referrer	Mandant
service_provider	Prestataire de soins
primary_clinician	Traitant principal
lead_doctor	Responsable du cas
assistant_physician	Médecin assistant
senior_physician	Chef de clinique
chief_physician	Médecin-chef
surgeon	Chirurgien
other	Autre
anaesthetist	Anesthésiste
consultant_doctor	Médecin consultant
internist	Médecin interne
co-care	Co-suivi
radiologist	Radiologue
nuclear_medicine	Médecin nucléaire

## Une conversion a les conséquences suivantes

- `referrer`, `employer`, `main_treating_provider` soient transférés dans cette structure
- un GLN 20 fictif est défini pour les partenaires sans GLN
- une structure de type est définie, y compris « `type_title` » avec un type librement définissable.



# Adaptations balance (alle tiers)

4.5

5.0 (1.C. & 2.C.)

TG

TP

TS

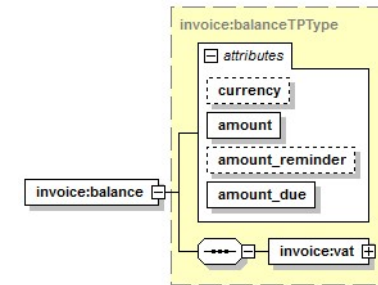
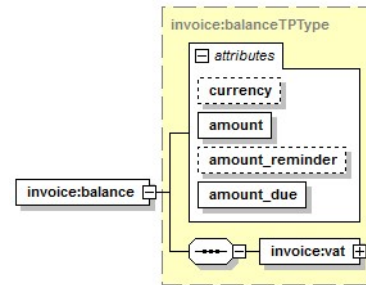
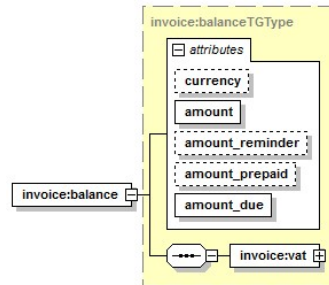
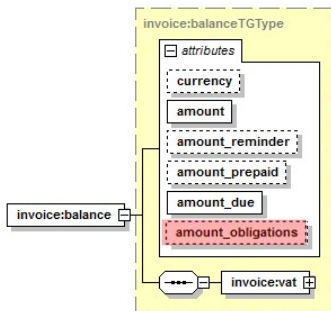

Extension amount\_obligation (obligation LAMa)  
 Reliquat de l'introduction de TARMED

Introduction de l'attribut « Bit 5 Pas de prestation obligatoire »  
 au niveau des positions de prestations → service

Éléments supprimés

Éléments à adapter

Éléments nouveau & adapté

# Adaptations esrQR / esrQRred

4.5

5.0 (1.C. & 2.C.)

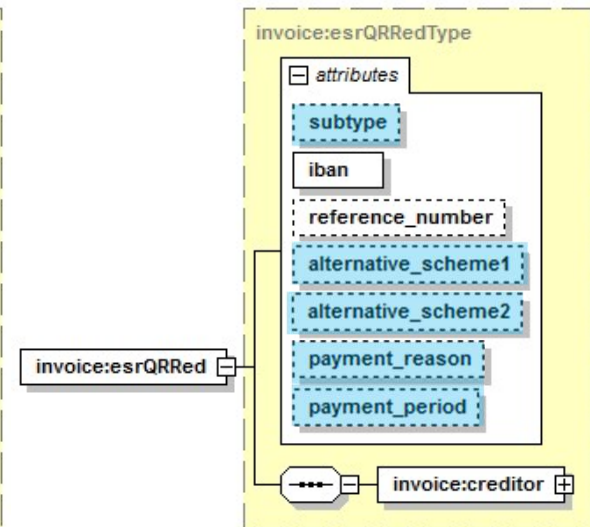
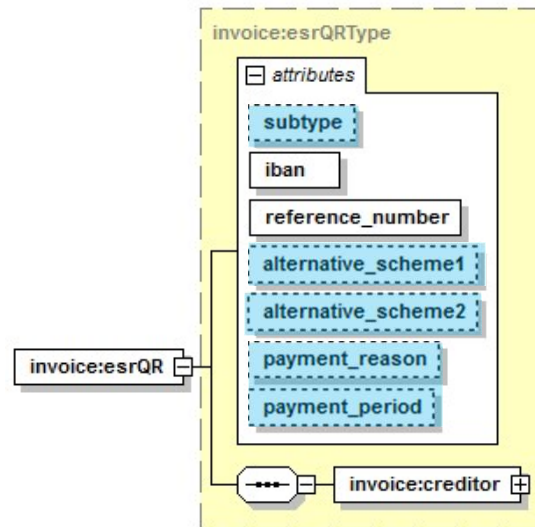
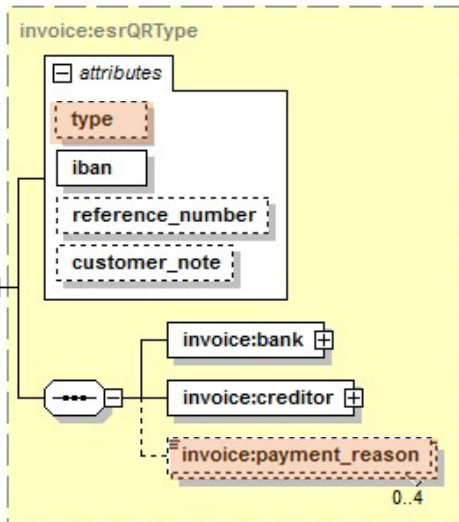

Renommer le type avec le sous-type  
 Transformation de l'ancienne structure esr en structure esrQR

Introduction subtype  
 Introduction aux structures esrQR

Éléments supprimés

Éléments à adapter

Éléments nouveau & adapté

# Adaptations law

4.5

5.0 (1.C.)

5.0 (2.C.)

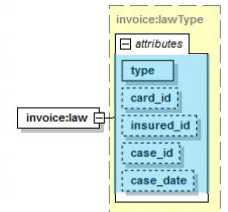
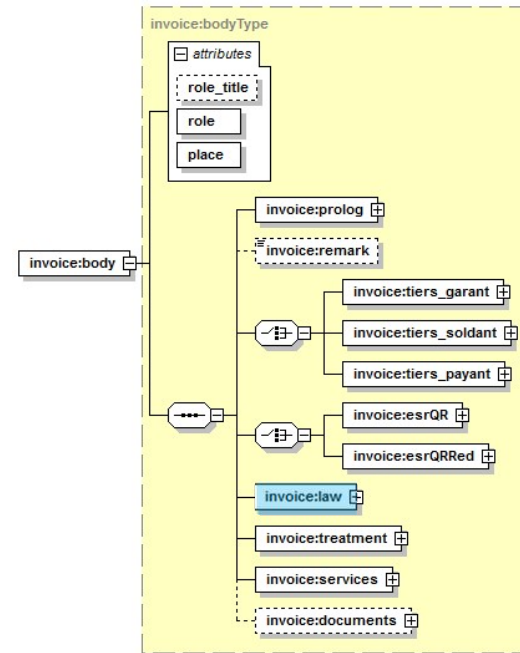
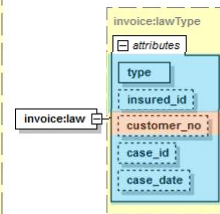
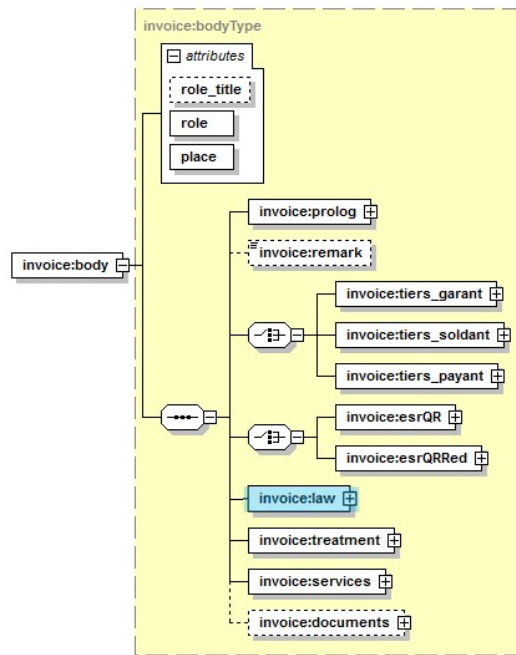
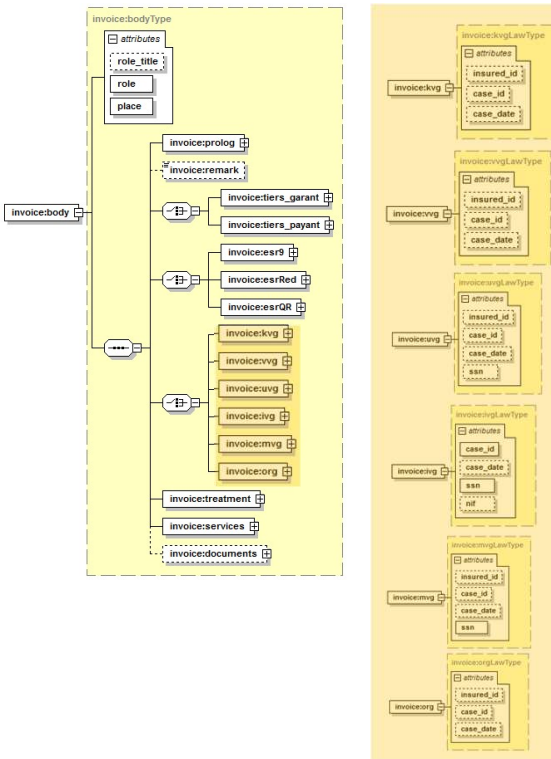

Structure de loi différente avec des identificateurs individuels

Introduction de law avec Type Identifiants uniformes

Renommer customer\_no → card\_id

Éléments supprimés

Éléments à adapter

Éléments nouveau & adapté

# Adaptations treatment

## 4.5

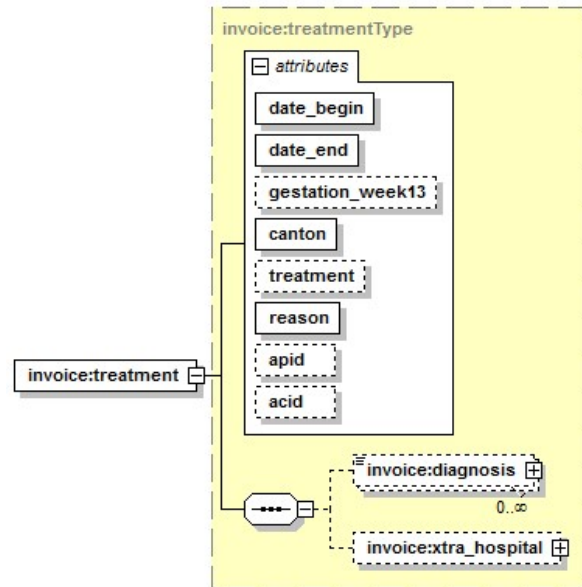

## 5.0 (1.C. & 2.C.)

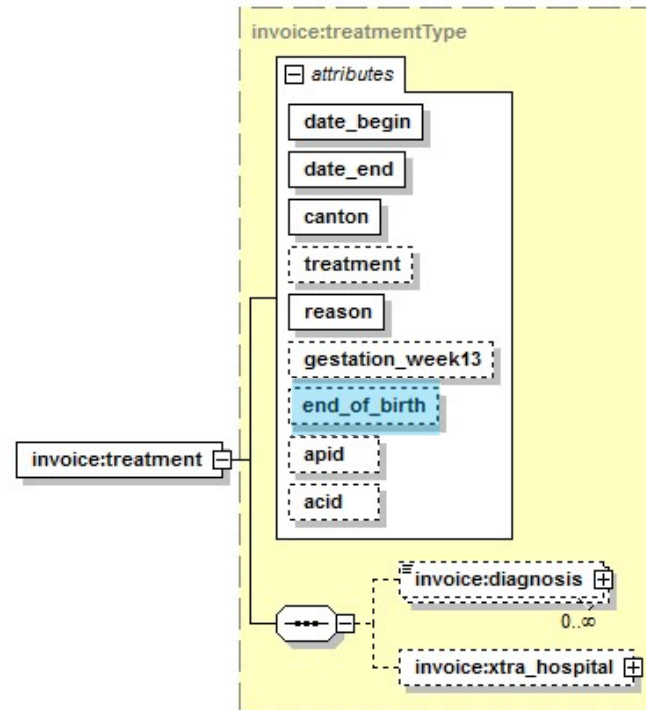

Installation Date manquante Fin de l'accouchement

Éléments supprimés

Éléments à adapter

Éléments nouveau & adapté

# Adaptations xtra\_hospital «ambulatory»

4.5

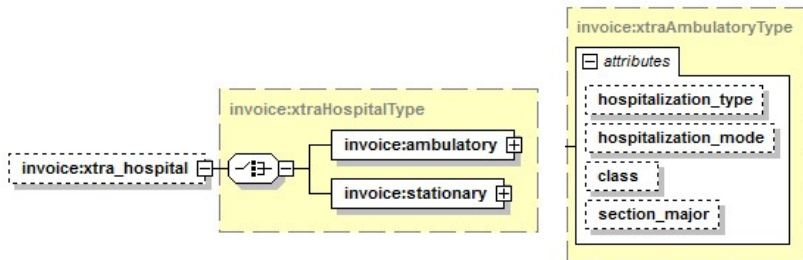

5.0 (1.C. & 2.C.)

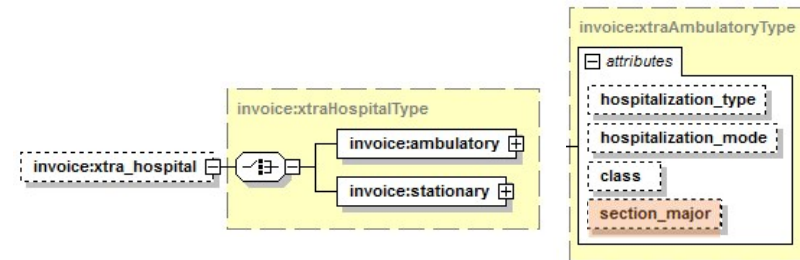

Prolongation du champ de données section\_major  
→ Introduction « Forfaits ambulatoires »

Éléments supprimés

Éléments à adapter

Éléments nouveau & adapté

# Adaptations xtra\_hospital «stationary»

4.5

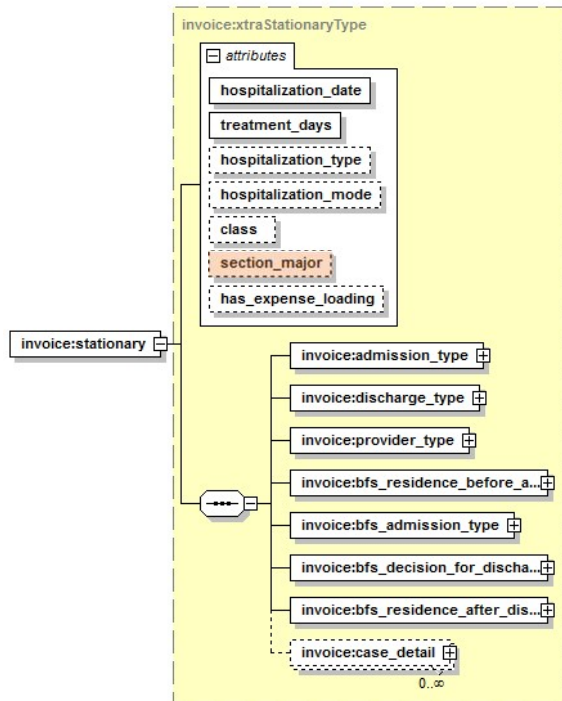

5.0 (1.C.)

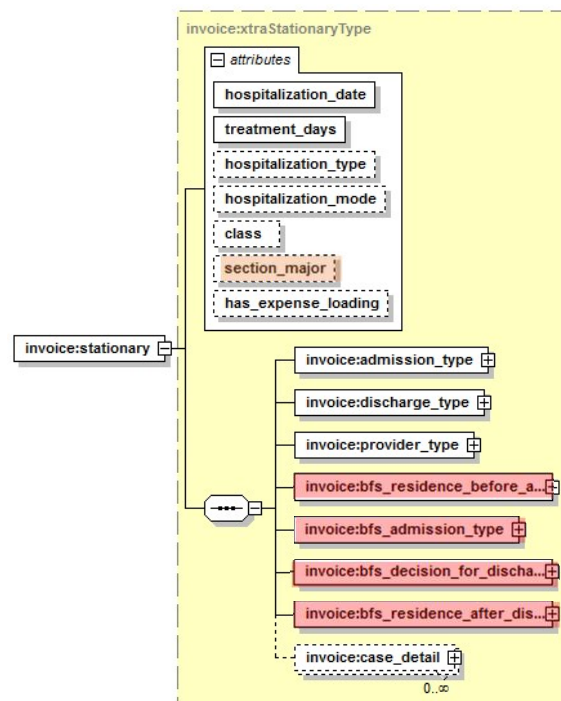

Prolongement Champ de données section\_major  
Effacer les champs bfs

5.0 (2.C.)

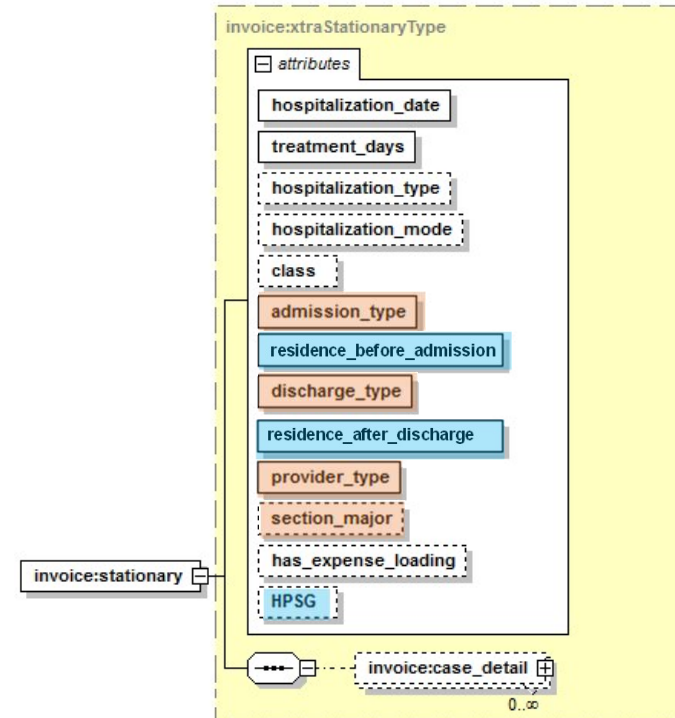

Prolongement Champ de données section\_major  
Intégration du champ optionnel GPPH → (HPSG)  
Remplacement de la liste générique

→ Installation de la structure des valeurs de données de admission\_type / discharge\_type / provider\_type

Réorganisation des champs bfs en tant que structure de valeurs de données

Éléments supprimés

Éléments à adapter

Éléments nouveau & adapté



# Adaptations case\_detail

## 4.5

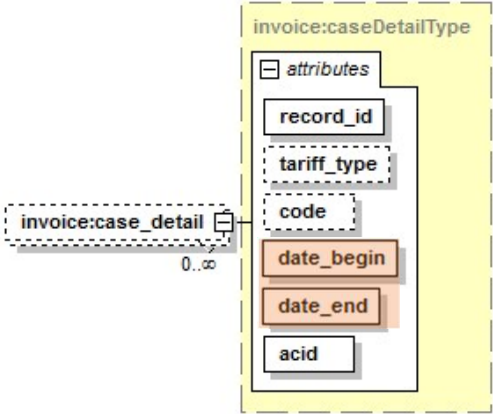

Date de/à « période »

## 5.0 (1.C.)

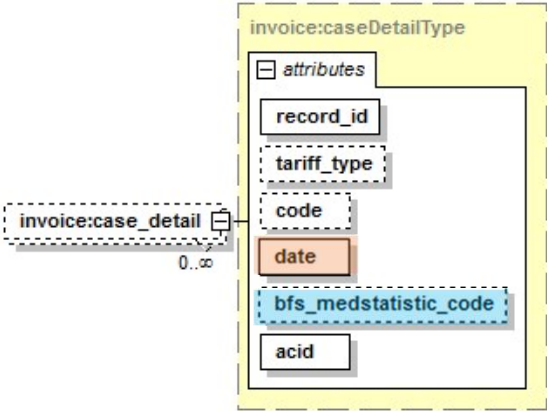

Transformation en date « événement »  
Montage bfs\_medstatistic\_code

## 5.0 (2.C.)

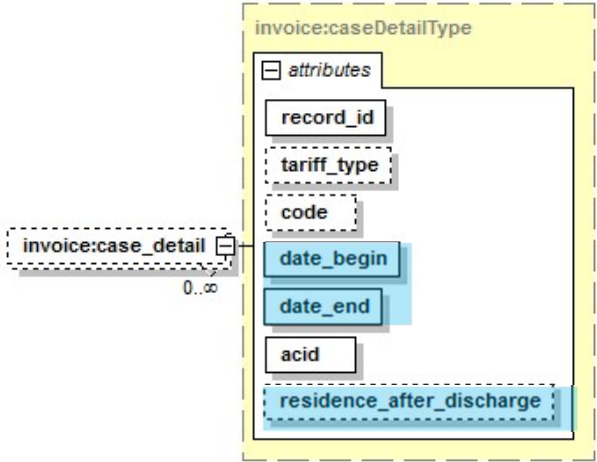

Réduction à la date de/à la « période »  
Montage residence\_after\_discharge → list

Éléments supprimés

Éléments à adapter

Éléments nouveau & adapté

# Adaptations services

4.5 & 5.0 (1.C. & 2.C.)

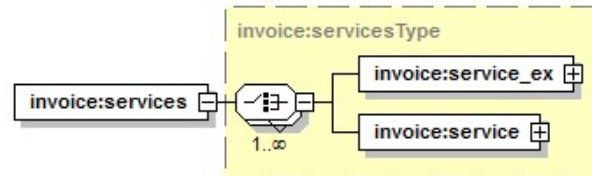

Éléments supprimés

Éléments à adapter

Éléments nouveau & adapté



# Adaptations service\_ex

4.5

5.0 (1.C.)

5.0 (2.C.)

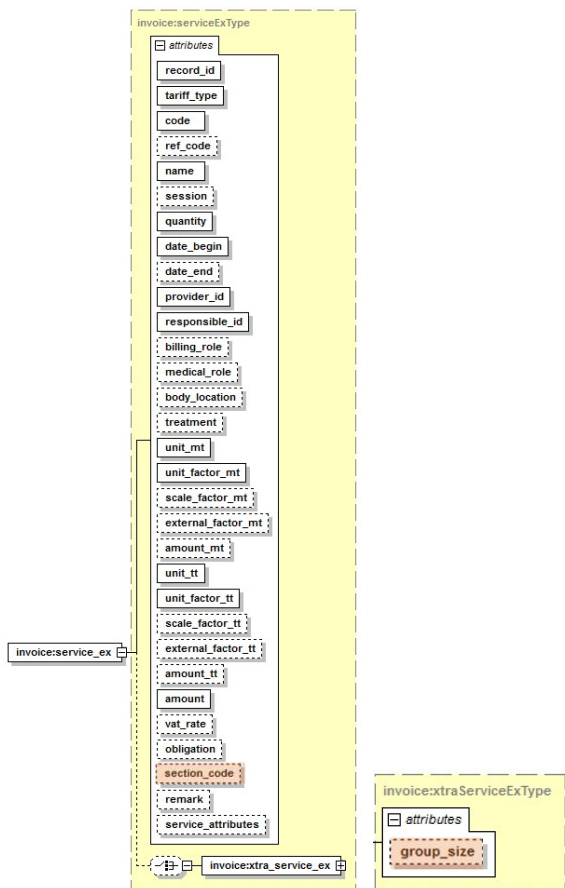

Transfert de groupe\_size dans la structure de service

Éléments supprimés

Éléments à adapter

Éléments nouveau & adapté

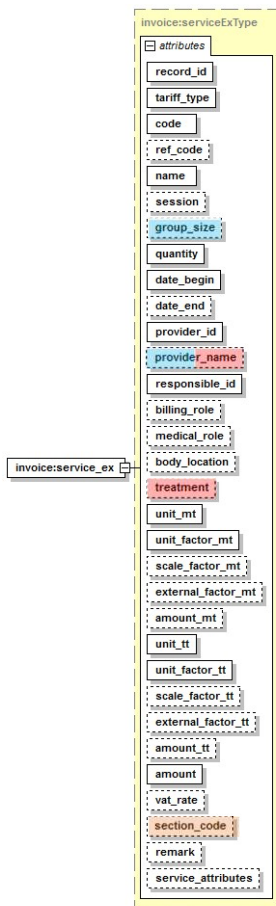

Montage groupe\_size avec valeur par défaut = 1  
Étendre la longueur du champ section\_code

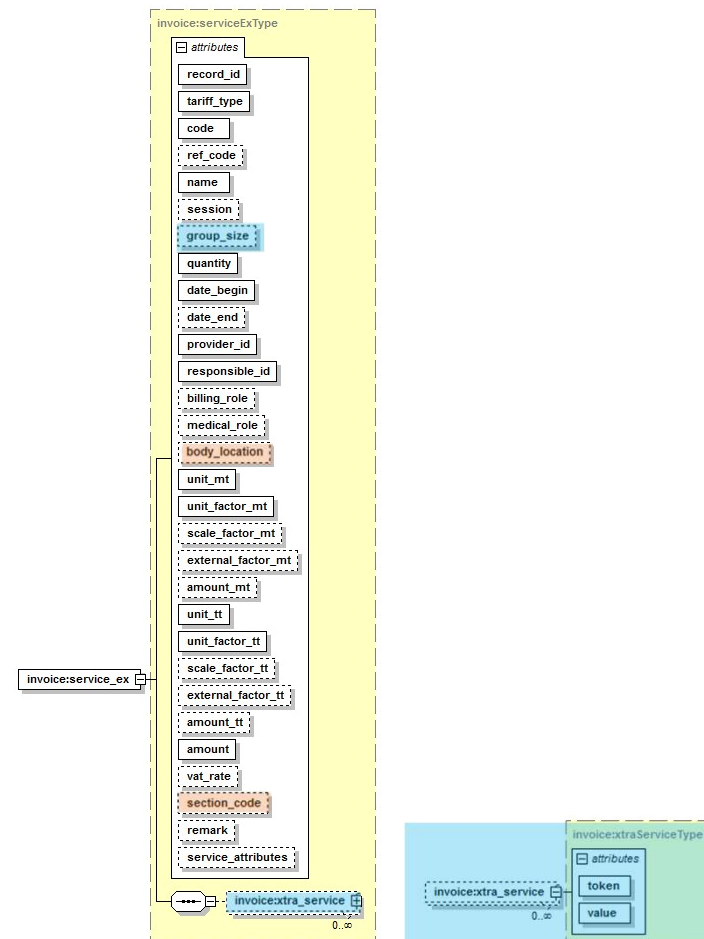

Montage groupe\_size avec valeur par défaut = 1  
Supprimer le nom du fournisseur → partners  
Étendre la longueur du champ section\_code  
Montage extra\_services → Imprévu  
Extension treatment, n'est plus nécessaire  
body location → both

# Adaptations service

5.0 (1.C.)

5.0 (2.C.)

4.5

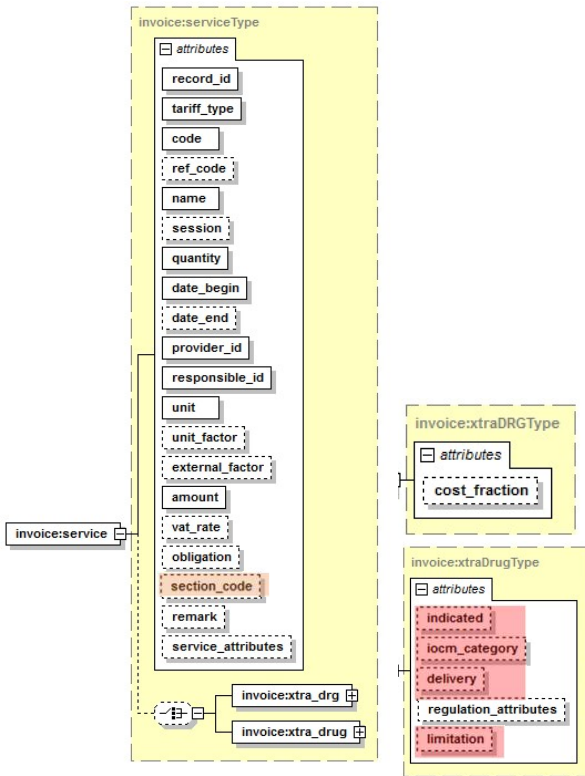

Suppression des anciens champs de données pharmaceutiques

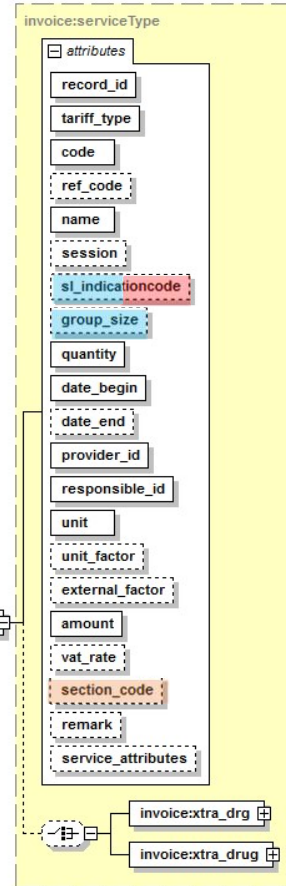

Montage sl\_indicationcode  
Étendre la longueur de champ section\_code  
Montage Taille du groupe

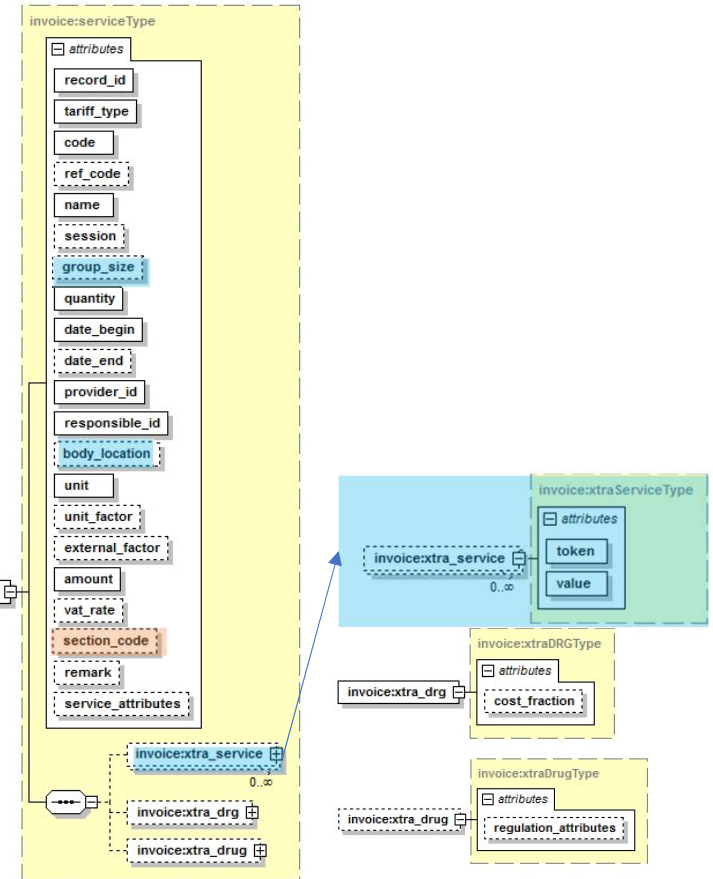

Extension sl\_indicationcode → extra\_services  
Étendre la longueur du champ section\_code  
Montage extra\_services → Imprévus  
Montage Taille du groupe  
Montage body\_location

Éléments supprimés

Éléments à adapter

Éléments nouveau & adapté

# Adaptations documents

4.5

5.0 (1.C.)

5.0 (2.C.)

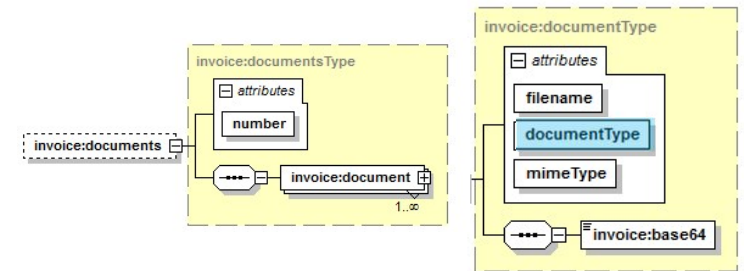
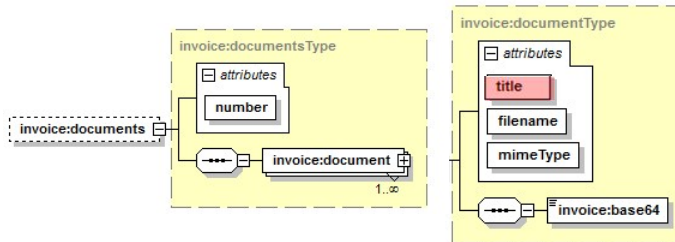
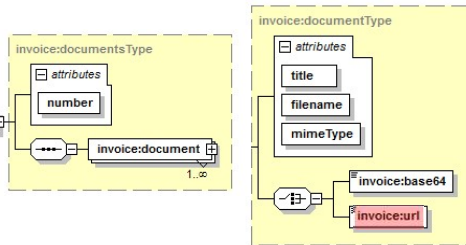

Extension url → Problème de protection des données

Problem title → Non spécifique

Montage documentType avec plage de valeurs

Éléments supprimés

Éléments à adapter

Éléments nouveau & adapté

# Adaptations generalResponse

# Adaptations response

## 4.5 & 5.0 (1.C.)

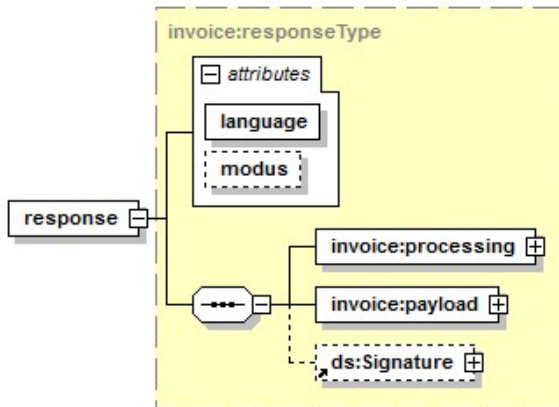

## 5.0 (1.C.)

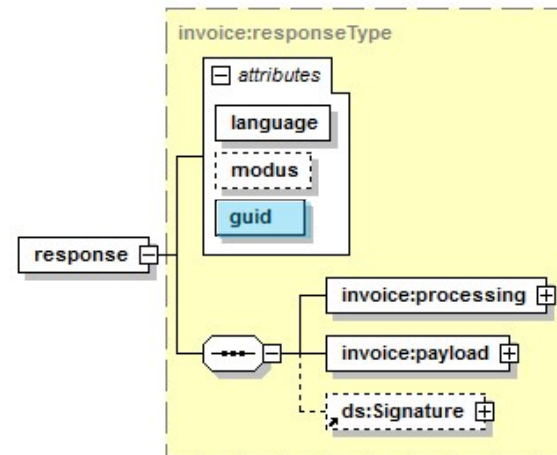

guid est déplacé de invoice / reminder  
 Raison : La guid est générée au niveau du document.

Éléments supprimés

Éléments à adapter

Éléments nouveau & adapté

# Adaptations transport

## 4.5

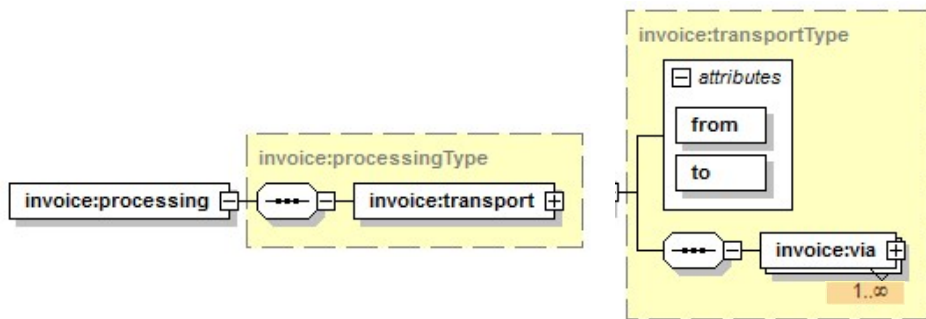

L'intermédiaire est obligatoire

## 5.0 (1.C. & 2.C.)

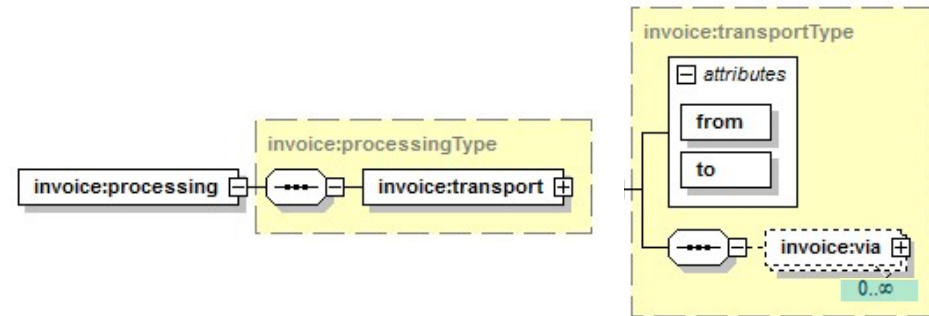

L'intermédiaire est facultatif

- La communication directe est ainsi rendue possible
- La communication indirecte reste possible

Éléments supprimés

Éléments à adapter

Éléments nouveau & adapté

# Adaptations payload

## 4.5

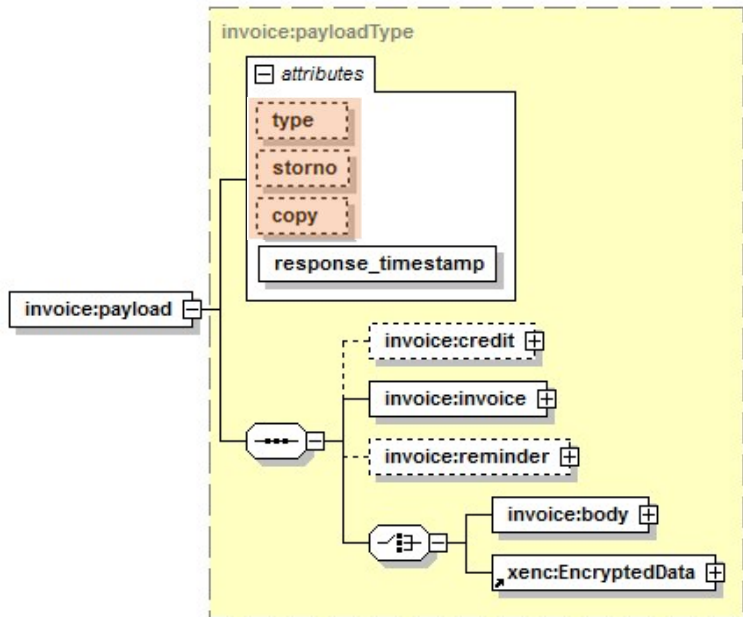

Paramètre Le contrôle uniquement avec type est limité

## 5.0 (1.C. & 2.C.)

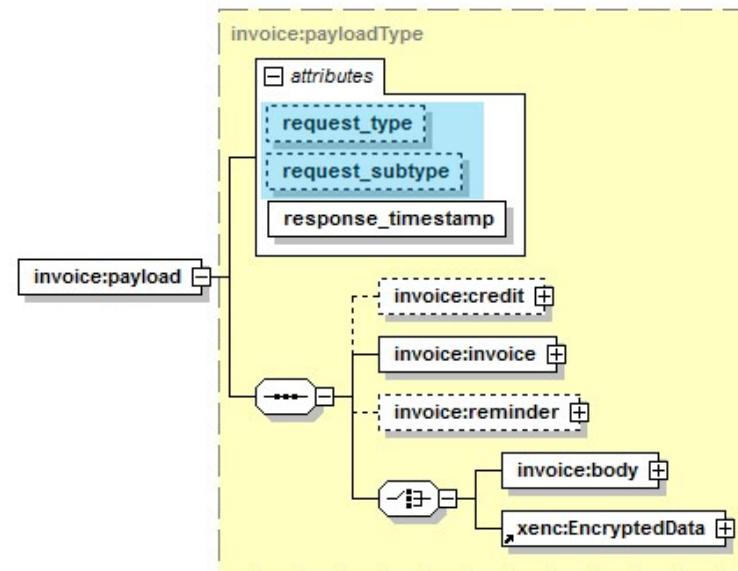

Contrôle des paramètres structuré comme type et sous-type  
 → Permet une meilleure manipulation

Éléments supprimés

Éléments à adapter

Éléments nouveau & adapté



# Adaptations invoice /credit / reminder

4.5

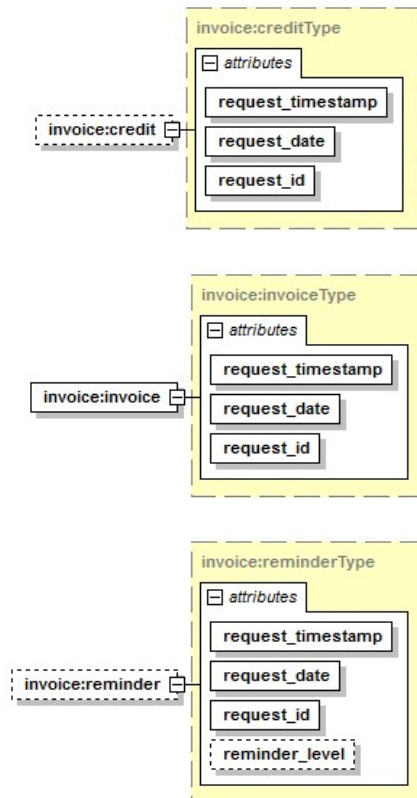

5.0 (1.C.)

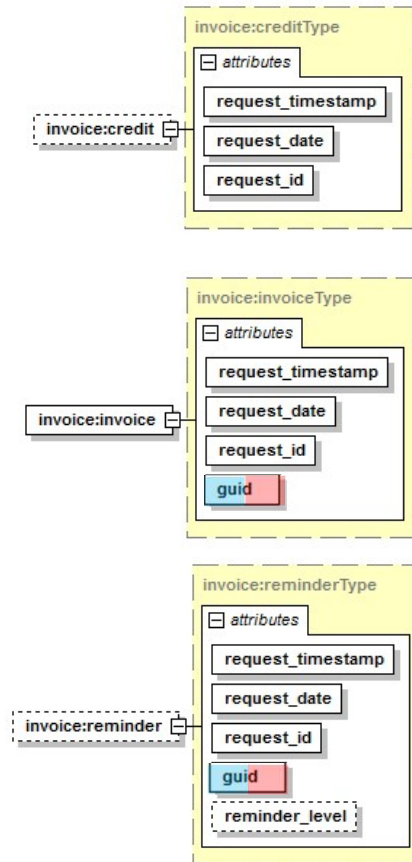

5.0 (2.C.)

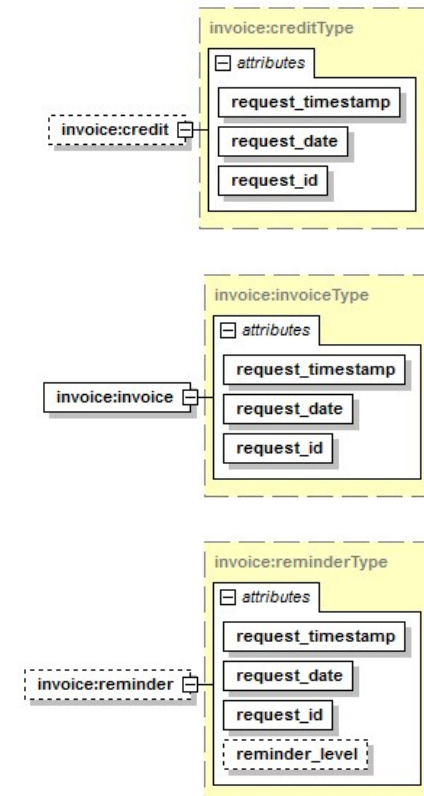

Éléments supprimés

Éléments à adapter

Éléments nouveau & adapté

guid pour invoice und reminder

guid au niveau Response / déplacé



# Adaptations body

## 4.5

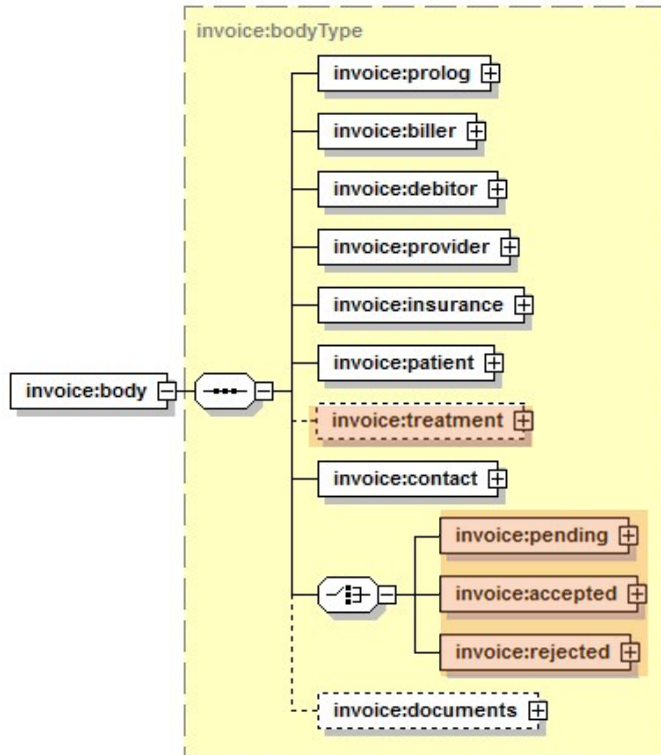

Le manque de Tiers soldant exige une restructuration

## 5.0 (1.C.)

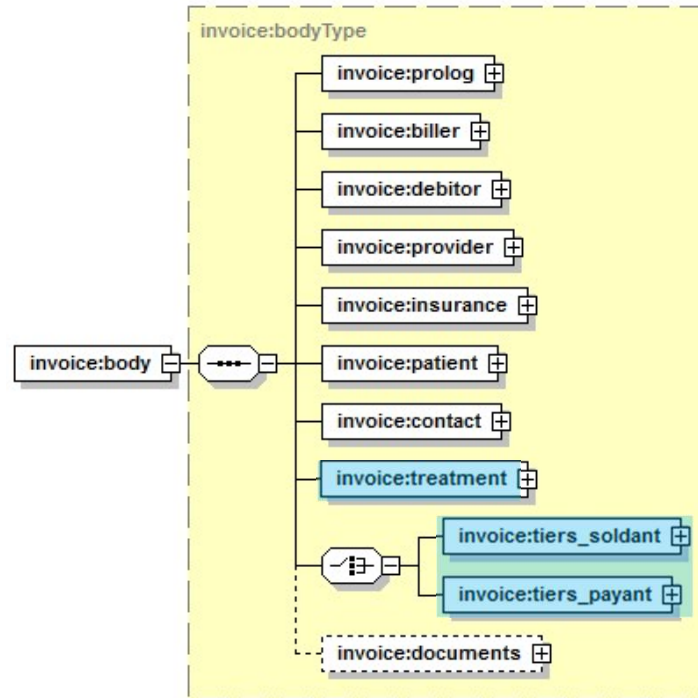

Retour obligatoire des données de traitement  
Intégration de la sélection tiers\_soldant et tiers\_payant

## 5.0 (2.C.)

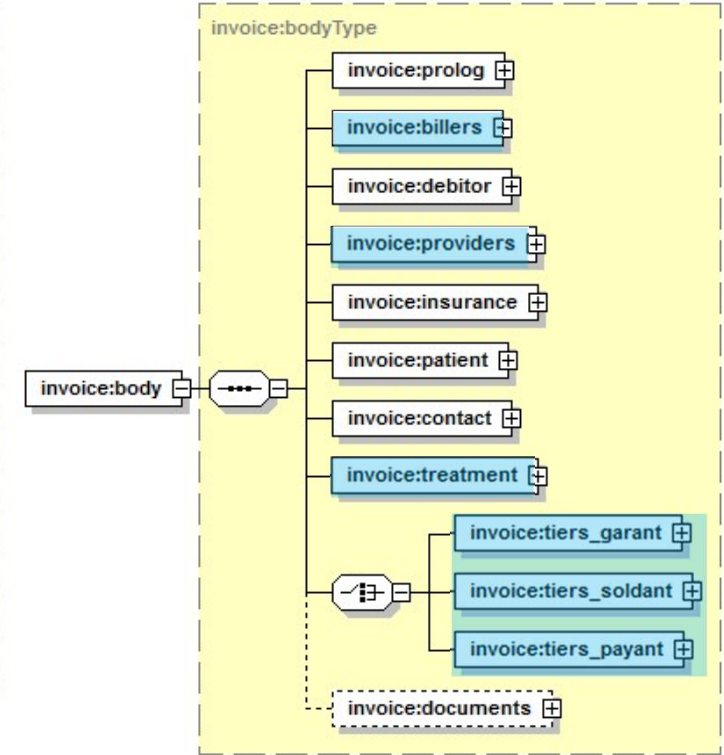

Montage billers Structure à partir de request  
Montage providers Structure à partir de request  
Retour obligatoire des données de traitement  
Montage tiers\_soldant et tiers\_payant Sélection  
Montage tiers\_garant

Éléments supprimés

Éléments à adapter

Éléments nouveau & adapté

# Adaptations biller

4.5

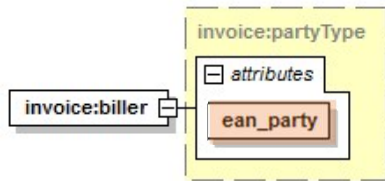

Renommer ean → gln

5.0 (1.C.)

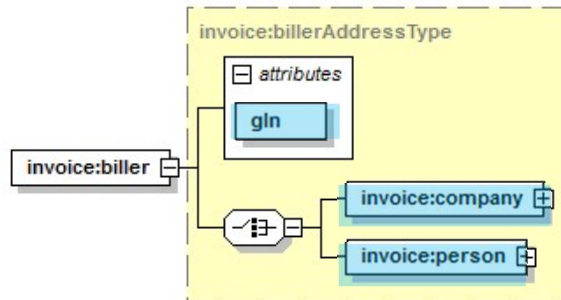

Renommer comme gln  
 Einbau Adresse-Strukturen

5.0 (2.C.)

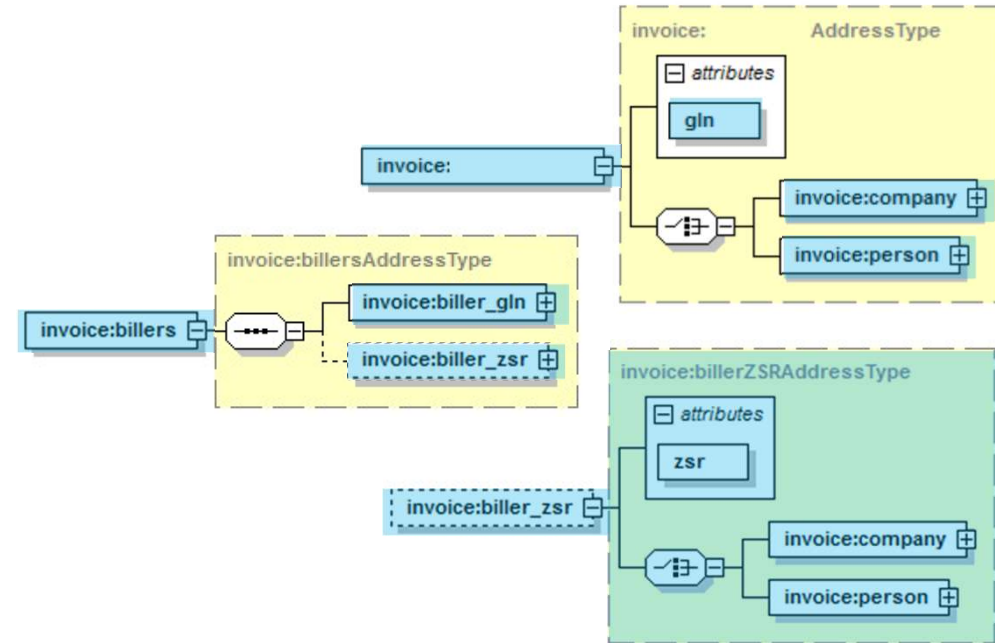

Renommer comme gln  
 Montage de structures d'adresses  
 Découplage zsr / gln avec deux adresses  
 gln obligatoire → loi  
 Intégration zsr optionnel → contrat

Éléments supprimés

Éléments à adapter

Éléments nouveau & adapté

# Adaptations provider

4.5

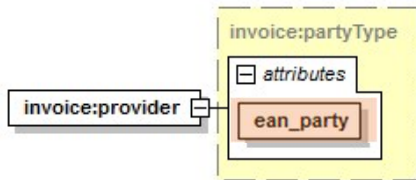

Renommer ean → gln

5.0 (1.C.)

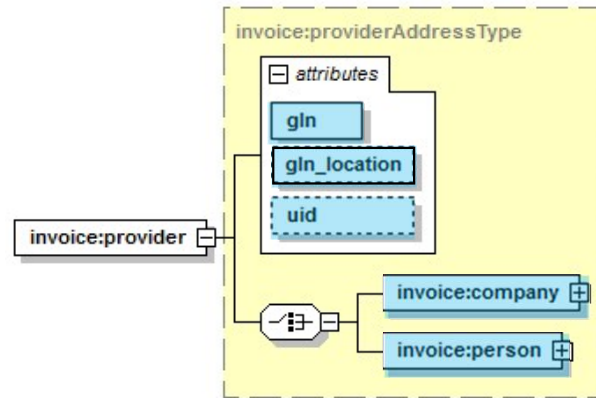

Installation gln  
 Installation gln\_location  
 Montage uid  
 Intégration de structures d'adresses

5.0 (2.C.)

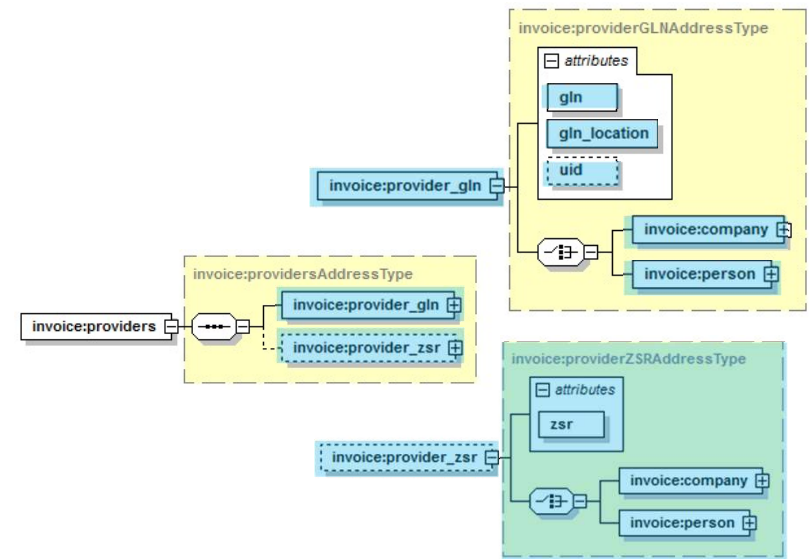

Installation gln  
 Installation gln\_location  
 Montage uid  
 Montage de structures d'adresses  
 Découplage zsr / gln avec deux adresses  
 gln obligatoire → loi  
 Intégration zsr optionnel → Contrat

Éléments supprimés

Éléments à adapter

Éléments nouveau & adapté

# Adaptations Adresse (alle)

4.5

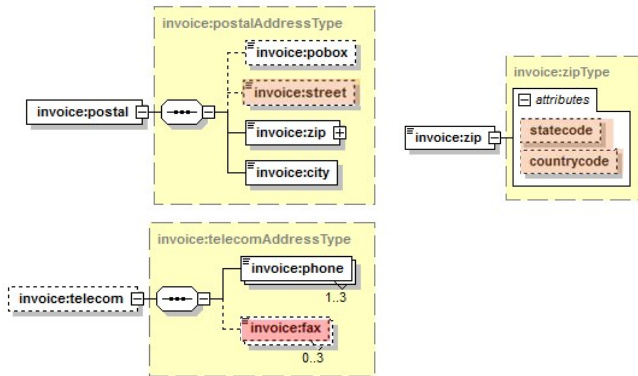

5.0 (1.C.)

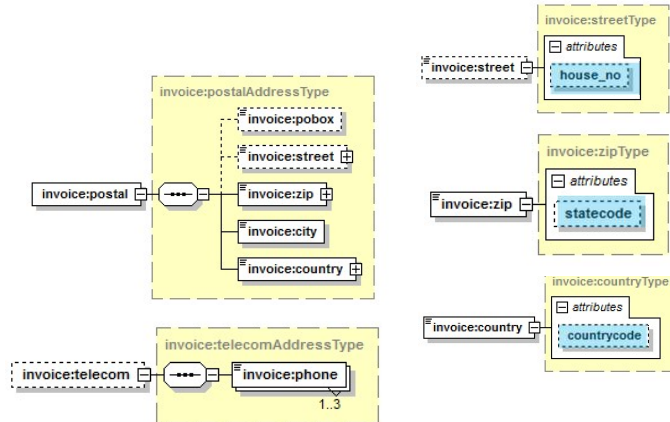

5.0 (2.C.)

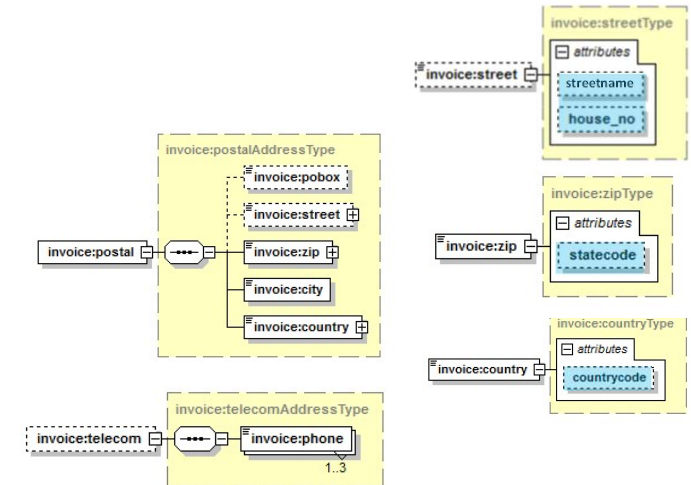

Un champ nom de rue et numéro de maison  
 Numéro de fax de développement  
 countrycode Partie de zip

Transition en douceur Séparation du numéro de maison  
 Découplage du statecode et du countrycode

Transition douce Séparation de Nom de la rue  
 et numéro de la maison  
 Découplage du statecode et du countrycode

Éléments supprimés

Éléments à adapter

Éléments nouveau & adapté

# Adaptations debtor

4.5

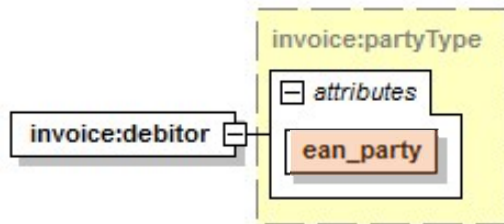

Renommer ean → gln

5.0 (1.C. & 2.C.)

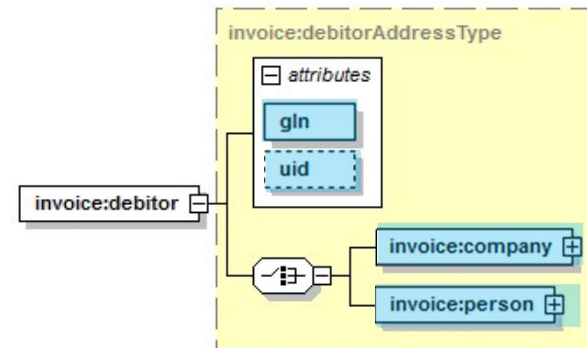

Montage gln  
 Montage uid optionnel  
 Montage de structures d'adresses

Éléments supprimés

Éléments à adapter

Éléments nouveau & adapté

# Adaptations insurance

## 4.5

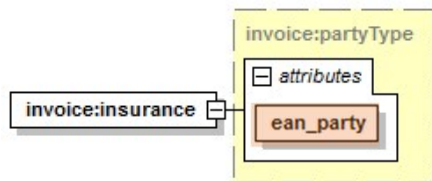

Renommer ean → gln

## 5.0 (1.C. & 2.C.)

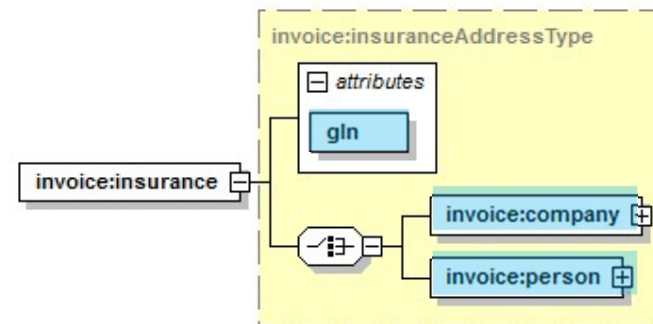

Montage gln  
 Montage de structures d'adresses

Éléments supprimés

Éléments à adapter

Éléments nouveau & adapté

# Adaptations patient

4.5

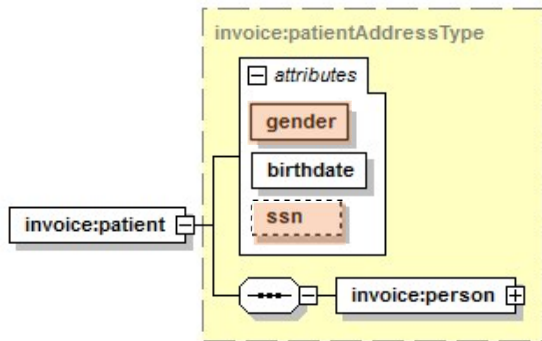

Pas de séparation entre  
 → le sexe social « gender »  
 → sexe biologique « sex »  
 Transfert de card\_id à law

5.0 (1.C.)

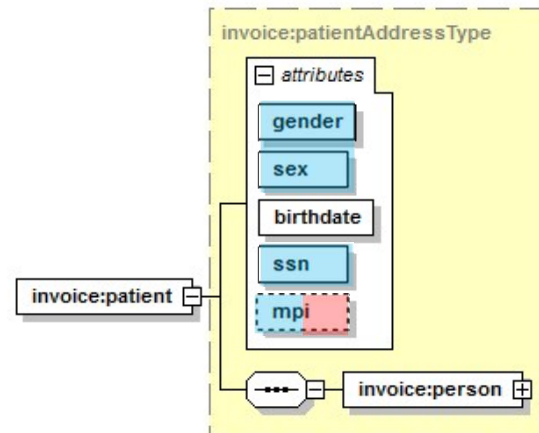

Extension du sexe social gender « m/f/d »  
 Introduction du sexe biologique sex avec « f/m »  
 Optionnel → ssn obligatoire (n° AVS)  
 Intégration mpi MasterPatientIndex

5.0 (2.C.)

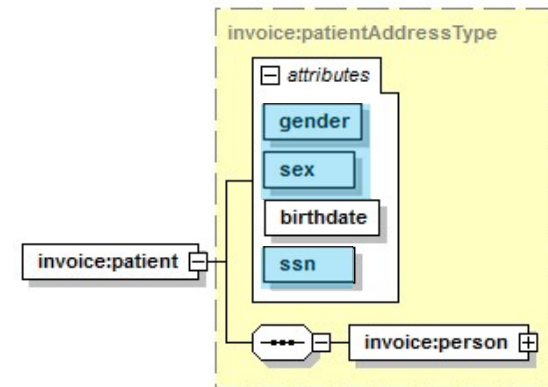

Extension du sexe social gender « m/f/d »  
 Introduction du sexe biologique sex avec « f/m »  
 Optionnel → ssn obligatoire (n° AVS)  
 Suppression mpi MasterPatientIndex

Éléments supprimés

Éléments à adapter

Éléments nouveau & adapté



# Adaptations contact

4.5

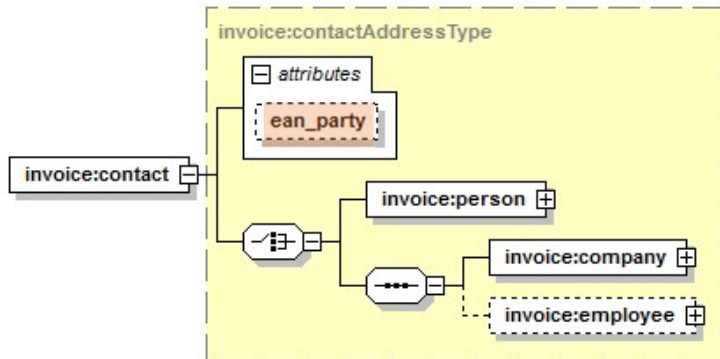

Renommer ean → gln

5.0 (1.C. & 2.C.)

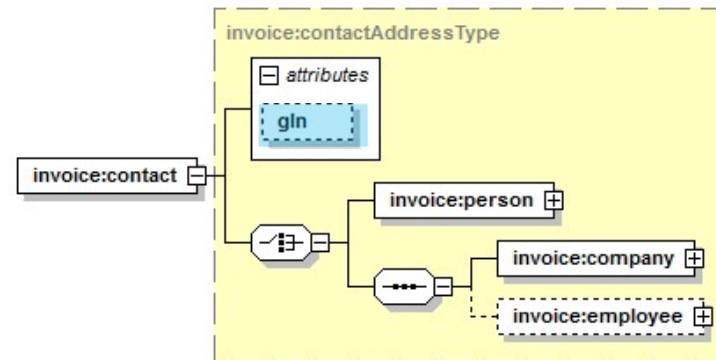

Montage gln  
 Montage de structures d'adresses

Éléments supprimés

Éléments à adapter

Éléments nouveau & adapté

# Adaptations treatment

4.5

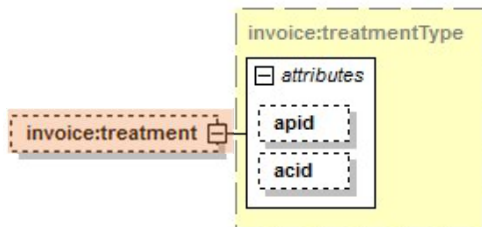

Traitement de retour optionnel

5.0 (1.C.)

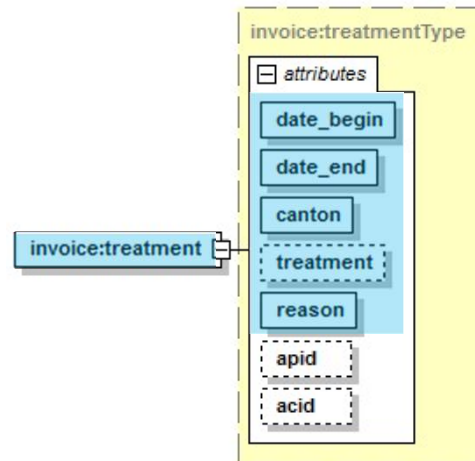

Retour treatment obligatoire

5.0 (2.C.)

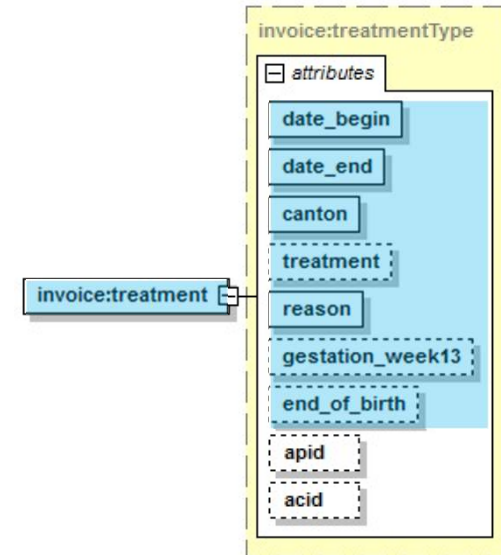

Retour treatment obligatoire  
 Éléments manquants de request complétés

Éléments supprimés

Éléments à adapter

Éléments nouveau & adapté

# Anpassungen tiers\_garant

## 5.0 (1.K. & 2.K.)

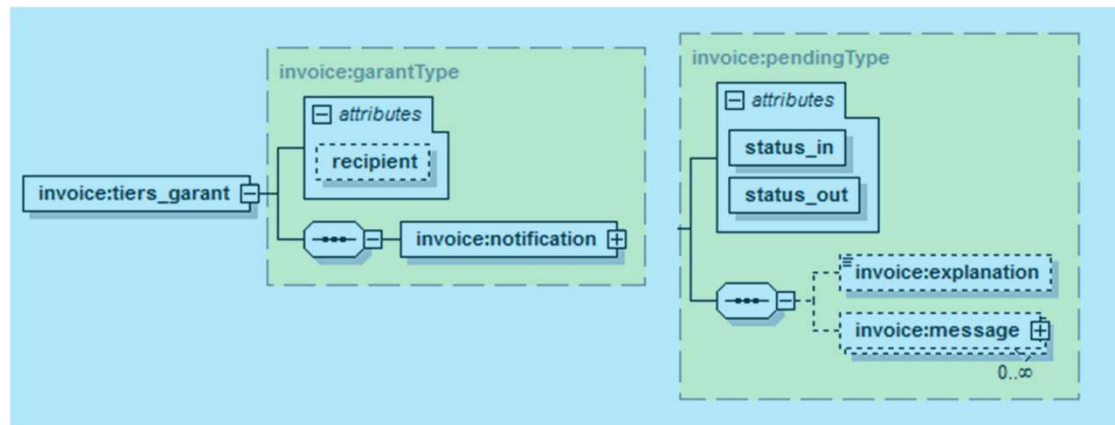

Montage tiers\_garant Structures

# Adaptations tiers\_soldant

## 5.0 (1.C. & 2.C.)

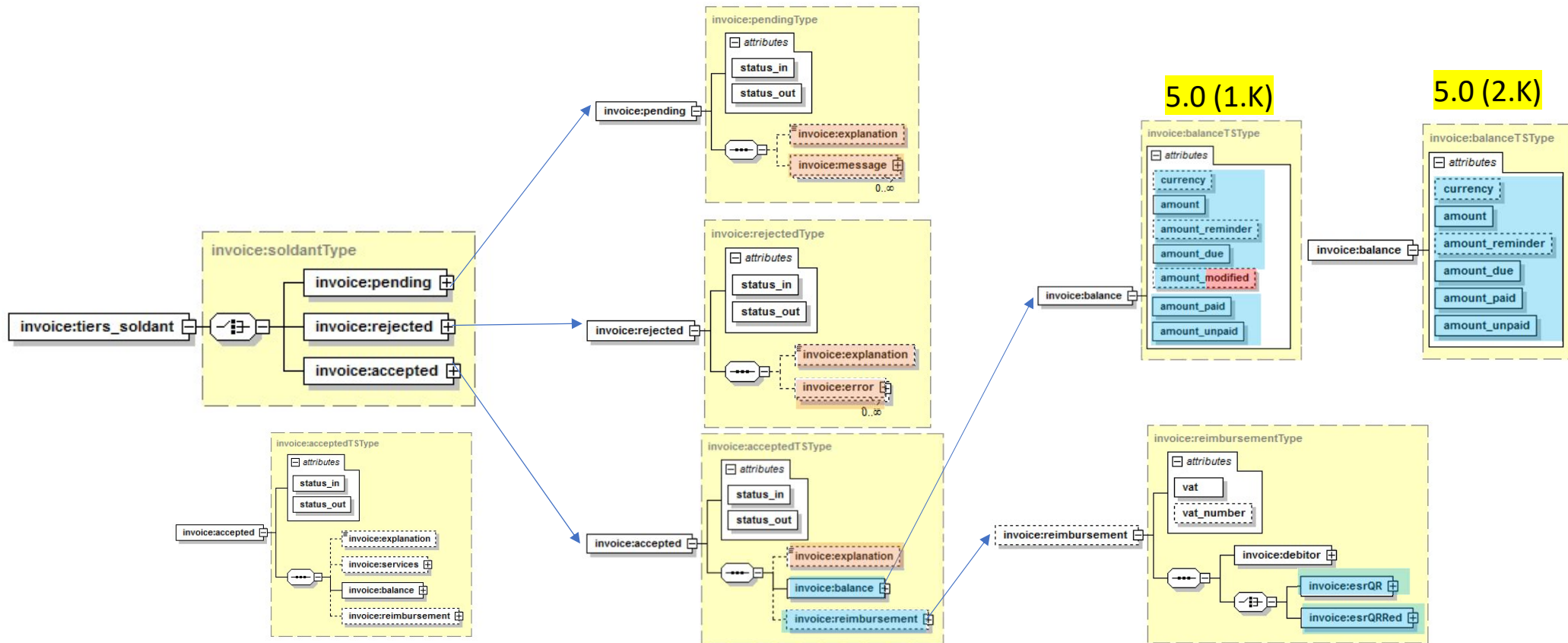

Montage tiers\_soldant Structures

Suppression amount\_modified  
« Protection de la vie privée

Éléments supprimés

Éléments à adapter

Éléments nouveau & adapté

# Adaptations tiers\_payant

5.0 (1.C. & 2.C.)

Analog Request 2.K.

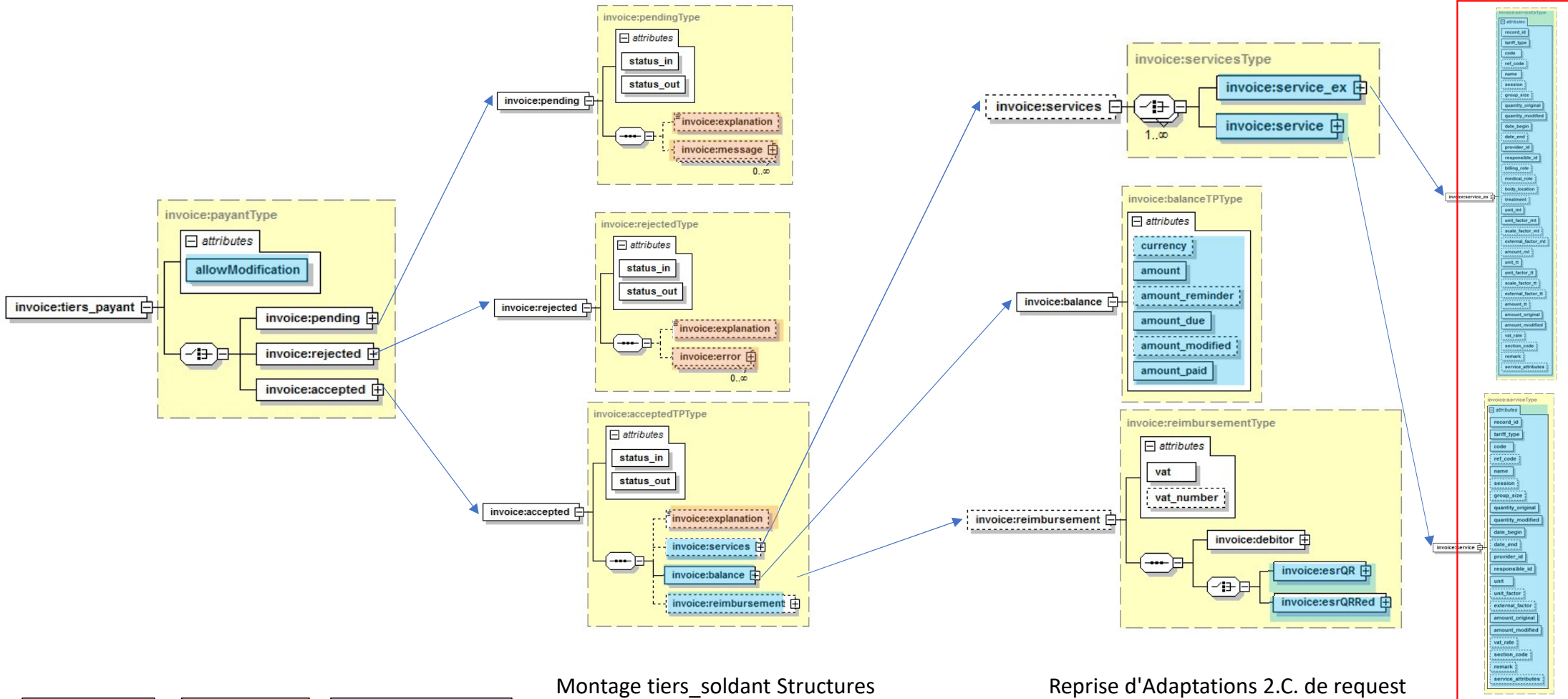

Éléments supprimés    Éléments à adapter    Éléments nouveau & adapté

Montage tiers\_soldant Structures

Reprise d'Adaptations 2.C. de request

# Adaptations documents

4.5

5.0 (1.C.)

5.0 (2.C.)

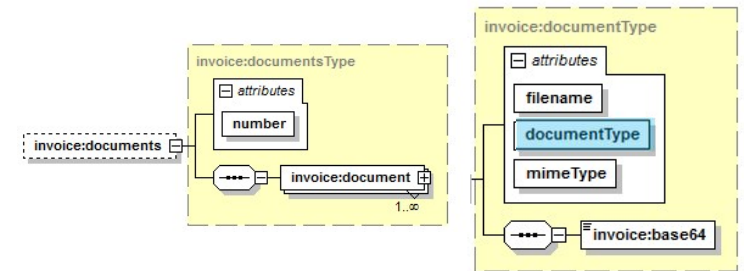
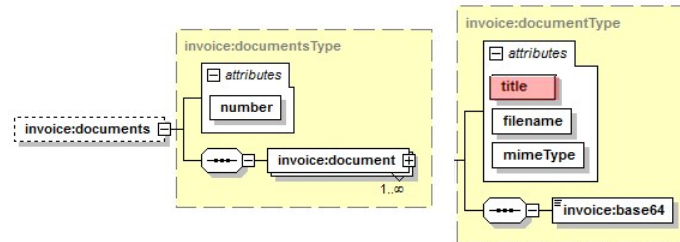
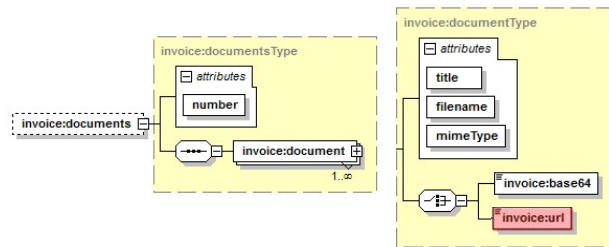

Suppression url → Problème de confidentialité

Problem title → Non spécifique

Montage documentType avec plage de valeurs

Éléments supprimés

Éléments à adapter

Éléments nouveau & adapté



[fachorgan@forum-datenaustausch.ch](mailto:fachorgan@forum-datenaustausch.ch)